



[www.point1920.com](http://www.point1920.com)

POINT.



2020 CATALOGUE

POINT.

PARALEL

GABRIEL TEIXIDÓ

FUP

FRANCESC RIFÉ

2020 CATALOGUE



2020 CATALOGUE

**POINT.**

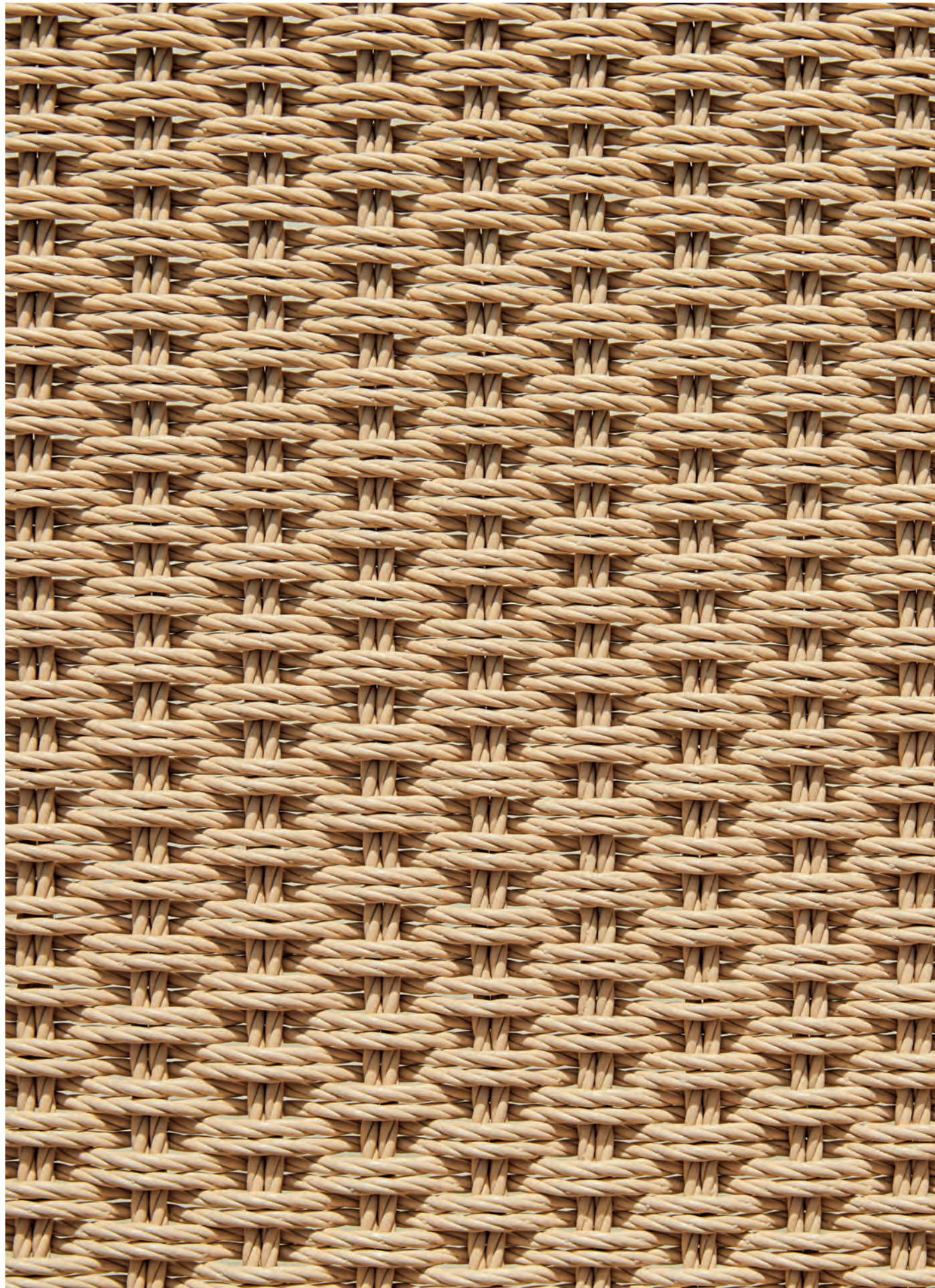

**04  
POINT  
PREMIO NACIONAL  
DE DISEÑO 2019**

**06  
INTRODUCCIÓN**

**08  
HISTORIA**

**20  
SOSTENIBILIDAD**

**24  
PARALEL**

**54  
FUP**

**62  
DETALLES TÉCNICOS**

**72  
ACABADOS Y  
MANTENIMIENTO**

**76  
TELAS**

**04  
POINT  
NATIONAL DESIGN  
AWARD 2019**

**06  
INTRODUCTION**

**08  
HISTORY**

**20  
SUSTAINABILITY**

**24  
PARALEL**

**54  
FUP**

**62  
TECHNICAL DETAILS**

**72  
FINISHES AND  
MAINTENANCE**

**76  
FABRICS**

**POINT,  
Premio Nacional  
de Diseño 2019**

**El Ministerio de Ciencia, Innovación y Universidades nos ha concedido el Premio Nacional de Diseño 2019 en la modalidad 'Empresas'. Es el más alto galardón que se otorga en nuestro país a las empresas y profesionales que han destacado por su trayectoria ejemplar en el campo del diseño y de la innovación.**

**Gracias al trabajo de todas las personas que forman y han formado parte de POINT durante estos 100 años, y a vuestro apoyo y colaboración conjunta, pasamos oficialmente a ser parte de la historia del diseño español.**

**Este premio nos anima a trabajar más y mejor, para seguir siendo vuestro referente en el diseño de mobiliario de exterior.**

**Un galardón que también reconoce nuestro esfuerzo por mantener las tradiciones, la artesanía y nuestro empeño por realizar una producción sostenible y responsable.**

**En 2020 cumplimos 100 años de historia, 100 años de diseño a lo largo de cuatro generaciones. Este premio es un sueño hecho realidad y hace que nuestro compromiso por la búsqueda de la excelencia sea cada vez mayor.**

**¡Felicidades familia!**

**POINT,  
2019 National Design  
Award**

***The Ministry of Science, Innovation and Universities has awarded us the 2019 National Design Award in the 'Business' category. It is the highest accolade given in our country to companies and professionals that stand out for their exemplary track record in the field of design and innovation.***

***Thanks to the hard work of all the people who form and have formed part of POINT over these 100 years, and to your support and collaboration, we have officially become part of the history of Spanish design.***

***This award encourages us to keep on working and striving to improve, to carry on being your reference in outdoor furniture design.***



***The prize also recognises our efforts to keep up traditions and craftsmanship and our endeavour to ensure a sustainable, responsible production process.***

***In 2020 we celebrate 100 years of history, 100 years of design over four generations. This prize is a dream come true for us and it strengthens our commitment to seeking excellence.***

***Congratulations family!***

**100 años de historia.  
100 años de diseño.**

**POINT** es el resultado de un sueño de los años 20. El sueño de José Pons Pedro, maestro artesano que hizo del diseño su seña de identidad y que a través de él convirtió un pequeño taller de mimbre de Gata de Gorgos, Alicante, en una fábrica referente de la Comunidad Valenciana, de la que llegaron a formar parte en los años 60, más de 300 empleados.

**100 años después y cuatro generaciones de la familia, POINT**, fiel a su esencia, es referente en mobiliario de diseño de exterior a nivel nacional e internacional. El diseño y la innovación son indispensables en su estrategia y crecimiento empresarial; junto con la artesanía, la sostenibilidad, la familia, las personas y el talento.

**POINT** crea piezas junto a prestigiosos diseñadores con las que la compañía contribuye a la mejora de la sociedad y la calidad de vida de las personas además de proyectar el diseño español por todo el mundo.

**POINT** es mucho más que diseño, artesanía e innovación. Es una empresa ética, que difunde a través de sus productos el diseño responsable por todo el mundo.

**100 years of history.  
100 years of design.**

**POINT** is the result of a dream someone had back in the 1920s. It was the dream of José Pons Pedro, a master craftsman who made design his hallmark. Thanks to his vision he converted a small wicker workshop in Gata de Gorgos, Alicante, into one of the Valencia Region's leading manufacturers, which came to have more than 300 employees in the 1960s.

**100 years and four generations of the family later, POINT** has remained faithful to its essence and has gained national and international renown for its designer outdoor furniture. Design and innovation are central to the strategy and growth of the business, together with craftsmanship, sustainability, family, people and talent.



**POINT** creates pieces in collaboration with prestigious designers, through which the company helps improve society and people's quality of life in addition to presenting Spanish design to the world.

**But POINT** is much more than design, craftsmanship and innovation. It is an ethical company that, through its products, promotes responsible design all over the world.



A

A Fábrica en los años 60 en plena producción. En esos años trabajaban en la fábrica unos 300 empleados, lo cual marcaba el ritmo de la población.

A *The factory in the 1960s in full production. At that time there were some 300 employees working at the factory, which set the pace of life in the town.*

**Cien años de historia y cuatro generaciones de la familia Pons han conseguido que POINT haya evolucionado, de un pequeño taller fundado en 1920 en Gata de Gorgos, hasta convertirse en una firma de diseño internacional presente en más de 70 países, con 42 colecciones y 300 productos que visten más de 1.000 proyectos de interiorismo de todo el mundo.**

***Over its hundred years of history and four generations of the Pons family, POINT has evolved from a small workshop founded in 1920 in Gata de Gorgos to an international design firm that is present in more than 70 countries, with 42 collections and 300 products that have been used to decorate more than 1,000 interior design projects around the world.***

→ Años 20

José Pons Pedro, el abuelo de los actuales propietarios, fundó la empresa en Gata de Gorgos (Alicante), en 1920, un proyecto ilusionante en el que aplicó sus conocimientos de diseño y tejido de mimbre aprendidos en Argentina. Fue así como el mimbre llegó a la comarca de la Marina Alta, en una localidad cuyos horarios estaban marcados por la sirena de su fábrica, que llegó a emplear en la fábrica a más de 300 personas.

→ Años 50

El diseño se va consolidando como seña de identidad y como motor de crecimiento con la incorporación de la segunda generación familiar a la empresa, a la que se unieron también los conocimientos técnicos de los artesanos tejedores de fibra de ratán a mano. Fue en los años 50 y gracias a la visión de Juan Bautista Pons, quien impulsa e inicia la internacionalización de la empresa, pues en esos años POINT no solo exportaba sus productos sino que fundan una planta de montaje propia en Estados Unidos, para estar más cerca del mercado.

→ Años 60

La década de los 60 fue determinante para la empresa. El diseño se consolida y se refuerza en la producción, de la mano del diseñador Gabriel Pons. La empresa consigue una imagen más profesional y un producto mucho más atractivo. El diseño llevado a sus productos de ratán le abrió las puertas de mercados europeos como Alemania, Francia y Reino Unido. El trabajo de Gabriel Pons marca la década de los 70 y con su

→ 1920s

*José Pons Pedro, the grandfather of the present owners, founded the company in Gata de Gorgos (Alicante) in 1920; it was an exciting project in which he could apply the knowledge of design and wicker he had learned in Argentina. That was how wicker came to the Marina Alta area, to a town whose timetables were marked by the siren of the factory that employed more than 300 people.*

→ 1950s

*Design became consolidated as a hallmark and as a driving force behind growth when the second generation of the family joined the company, in addition to the technical know-how of experts in hand-weaving rattan fibres. It was in the 1950s and thanks to the vision of Juan Bautista Pons, that the company embarked on a process of international expansion, as it was during that time that POINT not only exported its products but also founded its own assembly plant in the United States in order to be closer to that market.*

→ 1960s

*The 1960s was a decisive decade for the company. Design became a central part of the production process thanks to the work of designer Gabriel Pons. The company developed a more professional image and a much more attractive product. The design of its rattan products opened the doors to European markets such as Germany, France and the United Kingdom. Gabriel Pons' work shaped the company in the 1970s and, thanks to his contribution, it managed to modernise the manufacture of rattan furniture.*

aportación, la empresa consigue modernizar la fabricación de los muebles de ratán.

#### → Años 80

Al inicio de los años 80 la producción de los muebles de ratán sufre un cambio muy importante. Los países de Indochina prohíben la exportación de esa materia prima lo que obliga a la empresa a reinventar su proceso productivo. La fabricación de sus productos se implantó entonces en Vietnam, un mercado que les abrió las puertas de Asia.

#### → Años 90

A finales de los años 80, años en los que POINT pone el foco en el mobiliario de exterior, invierte mucho en innovación. Como resultado desarrolla en 1990 el Shintotex®, una nueva fibra sintética que imita a la natural, con las ventajas de la fibra natural pero sin sus inconvenientes. Actualmente esta nueva fibra protagoniza el 90% de su producción.

#### → Desde los 2000

El crecimiento y trayectoria de la empresa se produce de la mano del diseño. POINT apuesta por reconocidos diseñadores, nacionales e internacionales, que desarrollan nuevos productos innovadores que mejoran la calidad de vida de las personas y de la sociedad. Con esta firme apuesta por el diseño potencia la presencia del diseño español en todo el mundo y contribuye a reforzar la marca España.

#### → En la actualidad

El diseño, el marketing, la ingeniería de producto y de producción, y también la permanente inversión en comercialización e innovación aportan a la firma todas las condiciones para crecer y hacer frente a la diversificación en mercados. Actualmente POINT está presente en todos los continentes.

#### → 1980s

*At the beginning of the 1980s there was a very significant change in the production of rattan furniture. Indo-Chinese countries banned the export of this raw material, meaning that the company had to reinvent its production process. The manufacture of their products was then moved to Vietnam, a market that opened the doors to Asia for them.*

#### → 1990s

*At the end of the 1980s, when POINT decided to focus on outdoor furniture, it invested a great deal in innovation. As a result, in 1990 it developed Shintotex®, a new synthetic fibre that mimics natural fibres, with all their advantages but none of the drawbacks. This new fibre is now used in 90% of its products.*

#### → Since 2000

*The company's growth and trajectory have always gone hand in hand with design. POINT entrusts projects to renowned national and international designers, who develop innovative new products that improve the quality of life of both individuals and society as a whole. Through this strong commitment to design, POINT is raising the profile of Spanish design worldwide and helping strengthen Spain's status as a brand.*

#### → At present

*Design, marketing, product and production engineering, and also constant investment in commercial improvements and innovation ensure all the right conditions for the firm to grow and meet the challenges of market diversification. POINT is now present on every continent.*



B

B Selección de piezas centenarias de médula y mimbre.

B Selection of old cane and rattan furniture.

C José Pons Pedro, 1950, Gata de Gorgos. Retrato del fundador que permaneció durante años en la fábrica. José Pons compaginaba la gestión de la empresa con el diseño de muebles, como experto maestro artesano que era.

D José Pons Pedro, 1910. La foto data de su etapa en Buenos Aires, donde aprendió a tejer muebles de mimbre.

E Catálogo núm. 6. Pons, Monfort y Compañía. La empresa, que estaba especializada en la fabricación de sillas, también producía otros productos para el hogar como costureros, muebles decorativos para el recibidor de la casa y lámparas.

C



D



C José Pons Pedro, 1950, Gata de Gorgos. Portrait of the founder, who remained at the factory for many years. José Pons managed the company and also designed furniture in his role as an expert master craftsman.

D José Pons Pedro, 1910. The photo dates back to his time in Buenos Aires, where he learned to weave wicker furniture.

E Catalogue number 6. Pons, Monfort and Company. The company, which specialised in manufacturing chairs, also made other products for the home, such as sewing boxes, lamps and decorative furniture for entrance halls.

E

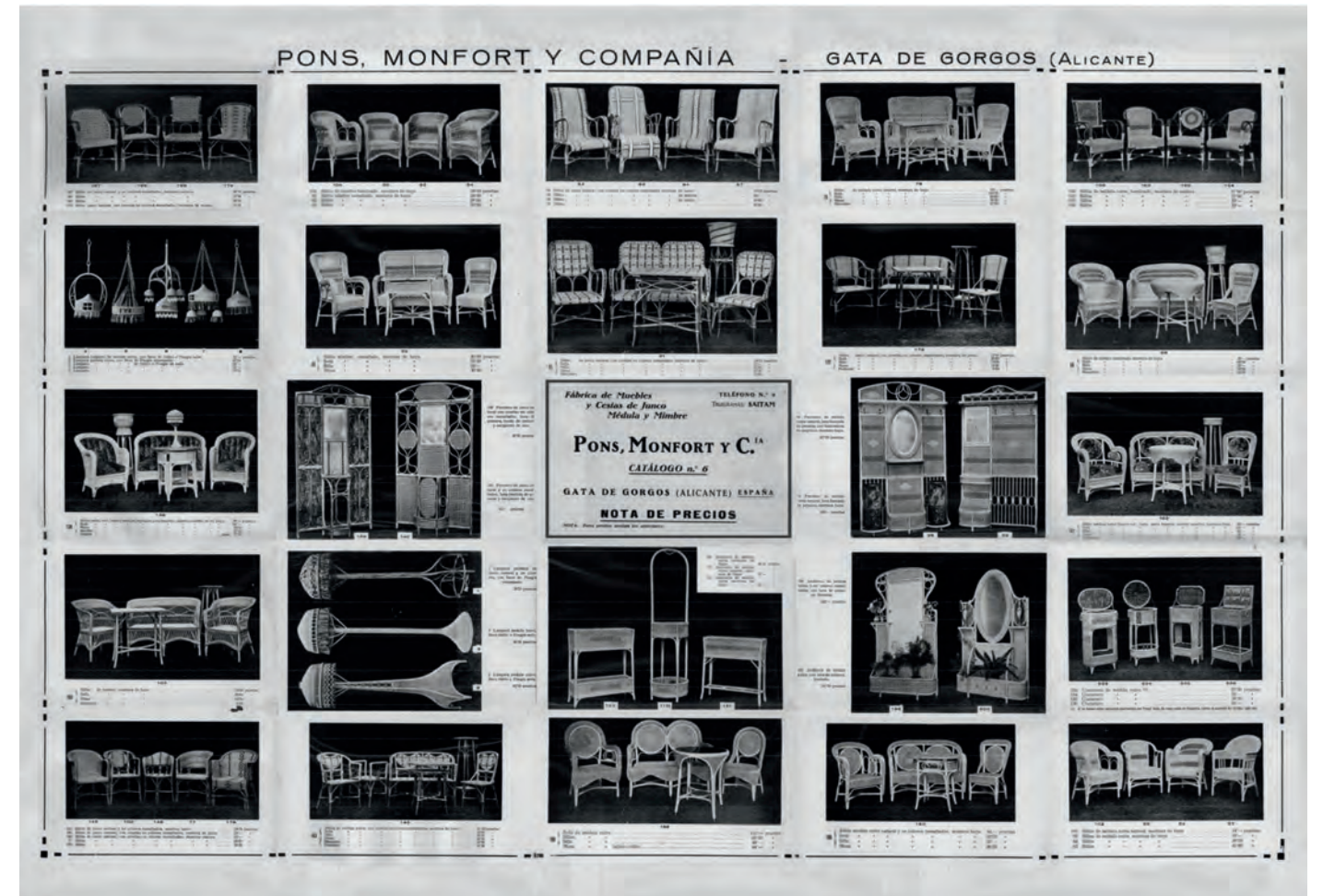





F

F Juan Bautista Pons Leyda paseando con su esposa Antonia María García Mulet.

G Juan Bautista Pons Leyda descendiendo del avión en el aeropuerto de Málaga.

H Juan Bautista Pons Leyda recibe el Premio de Líder de Exportación en 1975.

*F Juan Bautista Pons Leyda taking a walk with his wife Antonia María García Mulet.*

*G Juan Bautista Pons Leyda getting off the plane at Málaga airport.*

*H Juan Bautista Pons Leyda receives the Export Leader Award in 1975.*



G

H



## CUATRO GENERACIONES

La familia Pons está muy unida y el diseño tiene mucho que ver en esa unión. La tercera generación que ahora dirige la empresa POINT siente muy suya la tradición legada por sus antepasados, iniciada en el tejido de la fibra natural del mimbre; una tradición que ellos han sabido vincular de manera excelente al diseño y a la innovación para darle la solidez de una empresa como la que ahora es POINT.

La empresa se siente muy orgullosa de poder cumplir 100 años sobre unos sólidos cimientos, los que en 1920 estableció José Pons Pedro, el abuelo y bisabuelo de los actuales responsables, un maestro artesano del mimbre y del ratán, cuya profesionalidad supo transmitir a su hijo Juan Bautista Pons Leyda.

Juan Bautista fue el artífice de darle, por primera vez, mayor dimensión a la compañía al iniciar la aventura americana y crear varias sucursales en Estados Unidos. Su fallecimiento, en 1980, supuso la incorporación a la sociedad de los cuatro hermanos Pons: Pepe Juan, Vicente, Paco y Antonio. Pepe Juan Pons es el actual director de fabricación. Vicente el director comercial de la firma y Paco Pons es el director de exportación. Desde 2011 Paco Pons Salvador, cuarta generación, se incorporó a POINT como *area manager* de Estados Unidos y Canadá.

- I *Pepe Juan Pons, production manager.*
- J *Paco Pons, director de exportación.*
- I *Pepe Juan Pons, production manager.*
- J *Paco Pons, export manager.*



J



I

## FOUR GENERATIONS

*The Pons family is very close and design has had a lot to do with that bond. The third generation that now heads the company still feels strongly identified with the tradition handed down by their ancestors, who started weaving the natural fibre wicker. And this is a tradition they have expertly managed to link to design and innovation to give it the strength of the company that is POINT today.*

*The company feels extremely proud to turn 100 years old with such solid foundations, which were laid in 1920 by José Pons Pedro, the grandfather and great-grandfather of the current directors, a master craftsman who worked with wicker and rattan. He managed to pass his professionalism on to his son Juan Bautista Pons Leyda, whose idea*

*it was to expand the company for the first time by undertaking the American venture and setting up several offices in the United States. When he died in 1980, the company was joined by the four Pons brothers: Pepe Juan, Vicente, Paco and Antonio. Pepe Juan Pons is the current production manager. Vicente is the company's sales manager and Paco Pons is the export manager. In 2011, Paco Pons Salvador, from the fourth generation, joined POINT as area manager for the United States and Canada.*



K

*Despite its international presence, the family and the company remain closely tied to their place of origin and to the Mediterranean as a source of inspiration. One of the firm's two showrooms is in Gata de Gorgos. This is a space where customers are attended to in person and where they can enjoy the company's new products. Its factory is very nearby, in Jalón.*

*This link to their place of origin has always been present. In the 1960s POINT set the pace of life in the town, which was influenced by the factory's timetable. They also took a piece of the area with them in the 1970s, when Juan Bautista Pons embarked on the firm's American venture. At that time, transport containers did not yet exist and furniture was sent in bulk, with the parts dismantled. That meant the company needed workers who were experts in assembly and who were willing to travel from Gata de Gorgos to Brooklyn and Philadelphia. They trained and specialised many of the workers in the area.*

Una familia y una empresa que pese a su presencia internacional se mantiene muy vinculada a la tierra que la vio nacer y al Mediterráneo como fuente de inspiración. En Gata de Gorgos cuenta con uno de los dos showrooms de la firma. Desde allí mantiene un contacto personal con los clientes y les permite disfrutar de sus novedades. Y en Jalón, muy cerca de Gata de Gorgos, la empresa tiene su fábrica.

Ese vínculo a la tierra que les ha visto nacer siempre ha estado presente. POINT marcó en la época de los 60 el ritmo de la vida de la población, influida por el horario de la fábrica. Y no solo eso, en los años sesenta, cuando Juan Bautista Pons inició la aventura americana. En aquellos años, en el transporte no existían los contenedores y los muebles se enviaban a granel, con las piezas desmontadas. Eso supuso que la empresa necesitara trabajadores expertos en montaje dispuestos a viajar desde Gata hasta Brooklyn y Filadelfia. Lo que formó y especializó a muchos de los trabajadores de la localidad.

K Vicente Pons,  
director comercial.

L Antonio Pons, miembro  
del consejo de dirección.

K Vicente Pons,  
sales manager.

L Antonio Pons, member  
of the board of directors.

L



**SOSTENIBILIDAD**

La empresa POINT se caracteriza por una producción responsable que garantiza a sus clientes una compra responsable. Ser sostenibles es una filosofía de vida y una prioridad en POINT. Las colecciones de mobiliario de diseño de la firma invitan a disfrutar de la vida al aire libre y de la naturaleza y su objetivo es hacerlo con diseños, materiales y procesos productivos respetuosos con el entorno que nos rodea en todos los materiales que utiliza.

**Madera de Teca de Grado A**

POINT utiliza madera teca de grado A de origen asiático. Procedente de bosques sostenibles de talas controladas. Esta materia prima contiene un alto nivel de aceite y gomas naturales, lo que le otorga al material una alta flexibilidad y durabilidad muy idónea para los productos de la firma. Esta madera tropical, que transmite naturalidad en todos sus detalles, está dotada de un aceite natural propio, que le aporta un brillo singular y la hace perfecta para el mobiliario de exterior.

La madera de teca refleja el compromiso de POINT con materiales naturales de gran calidad. Los procesos artesanales de POINT consiguen que la madera de teca revele un brillo y un color muy consistente. Su aceite natural se conjuga con una resina antiséptica propia para asegurar que el paso del tiempo se convierta en un aliado de la pieza.

**SUSTAINABILITY**

*As a company, POINT is characterised by a responsible production process that ensures a responsible purchase for its customers. Being sustainable is a philosophy of life and a priority at POINT. The firm's designer furniture collections invite one to enjoy outdoor life and nature and its aim is to achieve this through designs, materials and production processes that are respectful to the world that surrounds us in all the materials it uses.*

**Grade A Teak Wood**

*POINT uses grade A teak wood from Asia. It is sourced from carefully managed sustainable forests. This raw material contains a high level of natural oil and gums, making it a highly flexible and durable material that is ideal for the company's products. This tropical wood, which is natural in every way, has its own natural oil that gives it a unique sheen and makes it perfect for outdoor furniture.*

*Teak wood reflects POINT's commitment to using high-quality natural materials. Thanks to the traditional processes used at POINT, the sheen of the teak wood comes through, offering a very consistent colour. Its natural oil is combined with an antiseptic resin in the wood to enhance the beauty of the piece over time.*

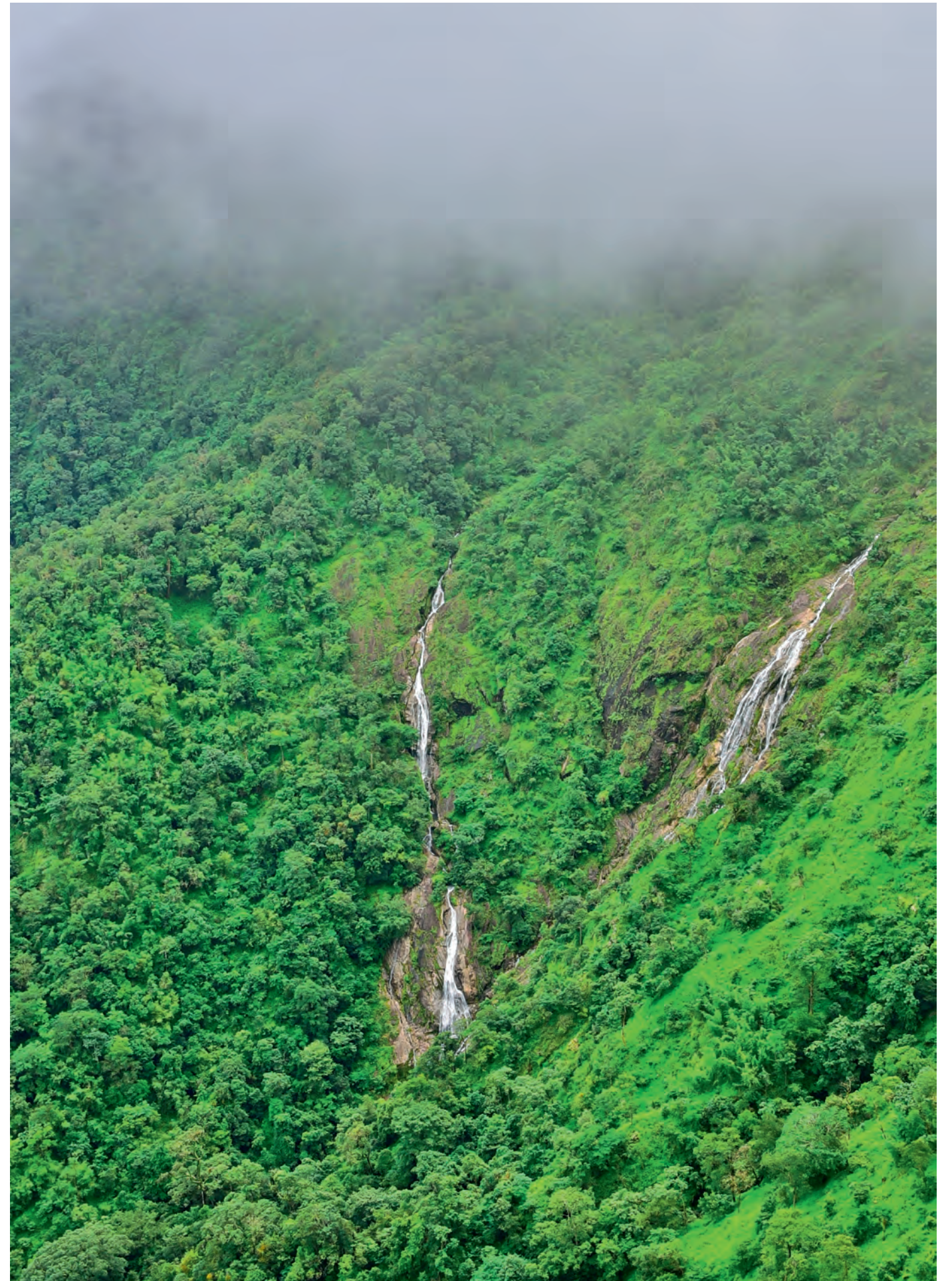

## Materiales Reciclados

La empresa POINT es consciente de las limitaciones del planeta y sus recursos naturales. Por eso, se asegura de que todos sus materiales desechados tengan una segunda vida útil en sus muebles. La empresa cuenta con proveedores comprometidos con el medioambiente que trabajan de manera consciente y sostenible los materiales. El catálogo de Sunbrella, su proveedor, es una clara muestra de sostenibilidad y compromiso, tejidos que nacen de la fibra, del hilo y de la tela. Su convenio con la empresa Saica Natura les permite reciclar el 100% del cartón, el 100% de los plásticos y el 100% de las espumas que emplean en sus instalaciones. Un proceso industrial en donde el diseño les ayuda a ser más eficientes.

## Tejidos

En los muebles de POINT la selección de los tejidos no solo tiene un sentido estético, también lo tiene funcional y comprometido con el medioambiente. Por eso, todos sus tejidos son muy duraderos, de alta calidad y limitan el reemplazo y los residuos. Y por supuesto, son lavables y reversibles. La sustentabilidad de los tejidos nace de la fabricación de la fibra, del hilo y de la tela. Además POINT reduce los desperdicios de telas que Sunbrella convierte en materiales nuevos. Este proveedor cuenta además con el certificado Greenguard y la Etiqueta Oeko-Tex. El primero garantiza que son tejidos no perjudiciales para la salud mientras que el segundo acredita que se fabrican con sustancias no dañinas ni para la salud ni para el medioambiente.

## Recycled Materials

*POINT is aware of the limitations of the planet and its natural resources. That is why it ensures all its waste materials are given a second useful life in its furniture. The company has suppliers that are committed to the environment and that work with materials in a mindful and sustainable manner. The catalogue of one of its suppliers, Sunbrella, is a clear example of sustainability and commitment, with fabrics that come from leftover fibre, yarn and cloth. Its agreement with the company Saica Natura enables them to recycle 100% of the cardboard, 100% of the plastics and 100% of the foam used at its facilities. It is an industrial process in which design helps them be more efficient.*

## Fabrics

*In POINT's furniture the choice of upholstery fabrics obeys not only aesthetic, but also functional and environmental criteria. Therefore, all the fabrics used are very hard wearing and of the highest quality, thus limiting replacement and waste. And of course, they are washable and reversible. The sustainability of the fabrics results from the manufacture of the fibre, yarn and cloth. POINT also reduces waste from leftover fabrics, which Sunbrella makes into new materials. This supplier also holds Greenguard certification and the Oeko-Tex label. The first of these guarantees that they are healthy fabrics while the second accredits that they are manufactured with substances that are safe for human health and the environment.*

## Eficiencia Energética

Para usar toda la energía natural disponible, la empresa tiene instaladas placas solares que generan cuatro veces más energía de la que necesita la fábrica. De esta manera, son pioneros en eficiencia energética industrial y en autoabastecimiento gracias a una energía que en su tierra, la Comunidad Valenciana, es abundante: el sol. Con una producción fotovoltaica de 371.000 kilovatios al año, consiguen evitar la emisión a la atmósfera de 138 toneladas de dióxido de carbono (CO<sub>2</sub>), una cantidad equivalente a la que generan 50 coches de media durante un año.

## Consumo Responsable

Gracias a la aplicación del diseño en todo su proceso productivo, intentan abarcar un consumo responsable y una gestión sostenible de los recursos en todos los procesos. Esto les permite ser mejores y más respetuosos con el medioambiente, garantizando de esta manera a sus clientes una compra responsable.

## Certificados de Calidad

POINT dispone de Certificados de Calidad de sus productos como el Certificado de Ensayo de AIDIMA.

## Cuidado del Medioambiente

El portfolio de POINT se compone en buena parte de materiales naturales. Por ello, tanto en los procesos de fabricación como en el tratamiento de residuos generados, los productos POINT no causan impactos ambientales. Los productos sintéticos que se utilizan cumplen las normas medioambientales tanto en Europa como en los países donde se producen.



## Energy Efficiency

*To use all the natural energy available, the company has installed solar panels that generate four times more energy than is needed to run the factory. It is therefore a pioneer in industrial energy efficiency and self-sufficiency thanks to an energy source that abounds in the Valencia Region: sunlight. With a photovoltaic production of 371,000 kilowatts per year, it achieves 138 tonnes worth of carbon dioxide (CO<sub>2</sub>) emissions savings, an amount equivalent to that generated by an average of 50 cars over one year.*

## Responsible Consumption

*By applying design throughout its entire production process, the company endeavours to ensure responsible consumption and sustainable management of resources in all its processes. This makes production better and more environmentally friendly, thus guaranteeing that customers are making a responsible purchase.*

## Quality Certificates

POINT holds Quality Certificates for its products, such as the AIDIMA Test Certificate.

## Caring for the Environment

*POINT's portfolio mostly consists of natural materials. Therefore, POINT products do not have a negative impact on the environment, in terms of either manufacturing processes or treatment of the waste generated. The synthetic products that are used comply with environmental standards both in Europe and in the countries where they are produced.*



La colección Paralel, diseñada por Gabriel Teixidó, es serena y atemporal. Un clásico contemporáneo llamado a perdurar que genera un impacto visual por su belleza y elegancia. Un diseño rico en detalles, que combina la madera y la cuerda para aportar el confort necesario en espacios exteriores e interiores.

The Paralel collection, designed by Gabriel Teixidó, is serene and timeless. A modern classic that is destined to last, creating visual impact thanks to its beauty and elegance. A design with a wealth of details, combining wood and rope to provide the necessary comfort for outdoor and indoor spaces.



GABRIEL TEIXIDÓ

# PARALEL



Ref. 77601 Silla - Side chair

Esta colección presenta catorce piezas realizadas en madera de teca y cuerda sintética. Sillas, sillones, sofás, butacas y mesas, de estética contemporánea y gran confort, cuya parte trasera le otorga su punto característico y diferencial.

This collection features fourteen pieces made from teak wood and synthetic rope. These chairs, armchairs, sofas and tables are modern yet extremely comfortable, characterised by their back, their most distinguishing feature.

Ref. 77608  
Mesa comedor rectangular 220cm  
Rectangular dining table 86.6 in

Ref. 77601  
Silla  
Side chair

Ref. 77606  
Sillón comedor  
Armchair





Ref. 77647  
Sofá 2 - Sofa 2 Tela / Fabric 1221  
2 x Cuadrantes - Cushions Tela / Fabric 1214  
2 x Cuadrantes - Cushions Tela / Fabric 1235

Ref. 77615  
Mesa club  
Round coffee table

Ref. 77654  
Mesa centro rectangular  
Rectangular coffee table

Ref. 77605  
Sillón club  
Club small lounge chair





Ref. 77615  
Mesa club  
Round coffee table



Ref. 77654  
Mesa centro rectangular  
Rectangular coffee table



Ref. 77615  
Mesa club  
Round coffee table

Ref. 77647  
Sofá 2 - Sofa 2 Tela / Fabric 1221  
2 x Cuadrantes - Cushions Tela / Fabric 1069



Ref. 77645  
Sillón - Lounge chair Tela / Fabric 1221  
1 x Cuadrante - Cushion Tela / Fabric 1069

Ref. 77608  
Mesa comedor rectangular 220 cm  
Rectangular dining table 86.6 in

Ref. 77601  
Silla  
Side chair

Ref. 77606  
Sillón comedor  
Armchair





Ref. 77608  
Mesa comedor rectangular 220 cm  
Rectangular dining table 86.6 in

Ref. 77601  
Silla  
Side chair



Ref. 77652  
Taburete  
Stool



Ref. 77647  
Sofá 2 - Sofa 2 Tela / Fabric 1220  
1 x Cuadrante - Cushion Tela / Fabric 1207  
1 x Cuadrante - Cushion Tela / Fabric 1245  
Mist Ref. 76481 Ivory 36  
Ref. 76482 Ivory 36

Ref. 77656  
Mesa rincón  
Square side table

Ref. 77654  
Mesa centro rectangular  
Rectangular coffee table

Ref. 77645  
Sillón - Lounge chair Tela / Fabric 1220  
1 x Cuadrante - Cushion Tela / Fabric 1245



Ref. 77611  
Mesa comedor redonda  
Round dining table

Ref. 77606  
Sillón comedor - Armchair Tela / Fabric 1243

Ref. 77610  
Mesa comedor cuadrada  
Square dining table

Ref. 77601  
Silla  
Side chair





Ref. 77649  
 Sofá 3 - Sofa 3 Tela / Fabric 1220  
 1 x Cuadrante - Cushion Tela / Fabric 1207  
 1 x Cuadrante - Cushion Tela / Fabric 1245

Ref. 77656  
 Mesa rincón  
 Square side table



Ref. 77605  
Sillón club  
Club small lounge chair

Ref. 77615  
Mesa club  
Round coffee table



- Ref. 77649  
Sofá 3 - Sofa 3 T. 1220  
2 x Cuadrantes - Cushions Tela / Fabric 1239  
2 x Cuadrantes - Cushions Tela / Fabric 1069
- Ref. 77647  
Sofá 2 - Sofa 2 Tela / Fabric 1220  
2 x Cuadrantes - Cushions Tela / Fabric 1239  
2 x Cuadrantes - Cushions Tela / Fabric 1069
- Ref. 77656  
Mesa rincón  
Square side table
- Ref. 77654  
Mesa centro rectangular  
Rectangular coffee table
- Ref. 77615  
Mesa club  
Round coffee table
- Ref. 77645  
Sillón - Lounge chair Tela / Fabric 1220  
1 x Cuadrante - Cushion Tela / Fabric 1239





Ref. 77645  
Sillón - Lounge chair Tela / Fabric 1220



Ref. 77605  
Sillón club  
Club small lounge chair

Ref. 77649  
Sofá 3 - Sofa 3 Tela / Fabric 1241  
2 x Cuadrantes - Cushions Tela / Fabric 1227  
2 x Cuadrantes - Cushions Tela / Fabric 1226

Ref. 77656  
Mesa rincón  
Square side table

Ref. 77654  
Mesa centro rectangular  
Rectangular coffee table

Ref. 77645  
Sillón  
Lounge chair Tela / Fabric 1241  
1 x Cuadrante - Cushion Tela / Fabric 1227

Ref. 77652  
Taburete  
Stool

Ref. 77752 Puf - Ottoman Tela / Fabric 1220  
Ref. 77751 Puf - Ottoman Tela / Fabric 1217



Rifé firma Fup, una colección de pufs que siguen el principio geométrico de su filosofía de trabajo, tomando como eje la simplicidad del círculo y el equilibrio de la materia. Un voluminoso cuerpo tapizado contrasta con una estrecha base de madera de teca, resistente y de la más alta calidad. Un diseño disponible en dos tamaños y alturas, dispuesto a funcionar bien tanto en conjunto como en solitario.

Fup is a collection of footstools designed by Rifé that follow the geometric principle of his work philosophy, centring on the simplicity of the circle and the balance of the material. A voluminous upholstered body contrasts with a narrow base of sturdy teak wood of the highest quality. The design is available in two sizes and heights, which work equally well together or alone.



FRANCESC RIFÉ

# FUP



Ref. 77752 Puf – Ottoman Tela / Fabric 1220  
Ref. 77751 Puf – Ottoman Tela / Fabric 1214

Ref. 77751 Puf – Ottoman Tela / Fabric 1239

Ref. 77752 Puf – Ottoman Tela / Fabric 1220  
Ref. 77751 Puf – Ottoman Tela / Fabric 1217





Ref. 77752 Puf – Ottoman Tela / Fabric 1220  
Ref. 77751 Puf – Ottoman Tela / Fabric 1216

Ref. 77752 Puf – Ottoman Tela / Fabric 1082  
Ref. 77751 Puf – Ottoman Tela / Fabric 1217

Ref. 77752 Puf – Ottoman Tela / Fabric 1084  
Ref. 77751 Puf – Ottoman Tela / Fabric 1214

Ref. 77751 Puf – Ottoman Tela / Fabric 1239

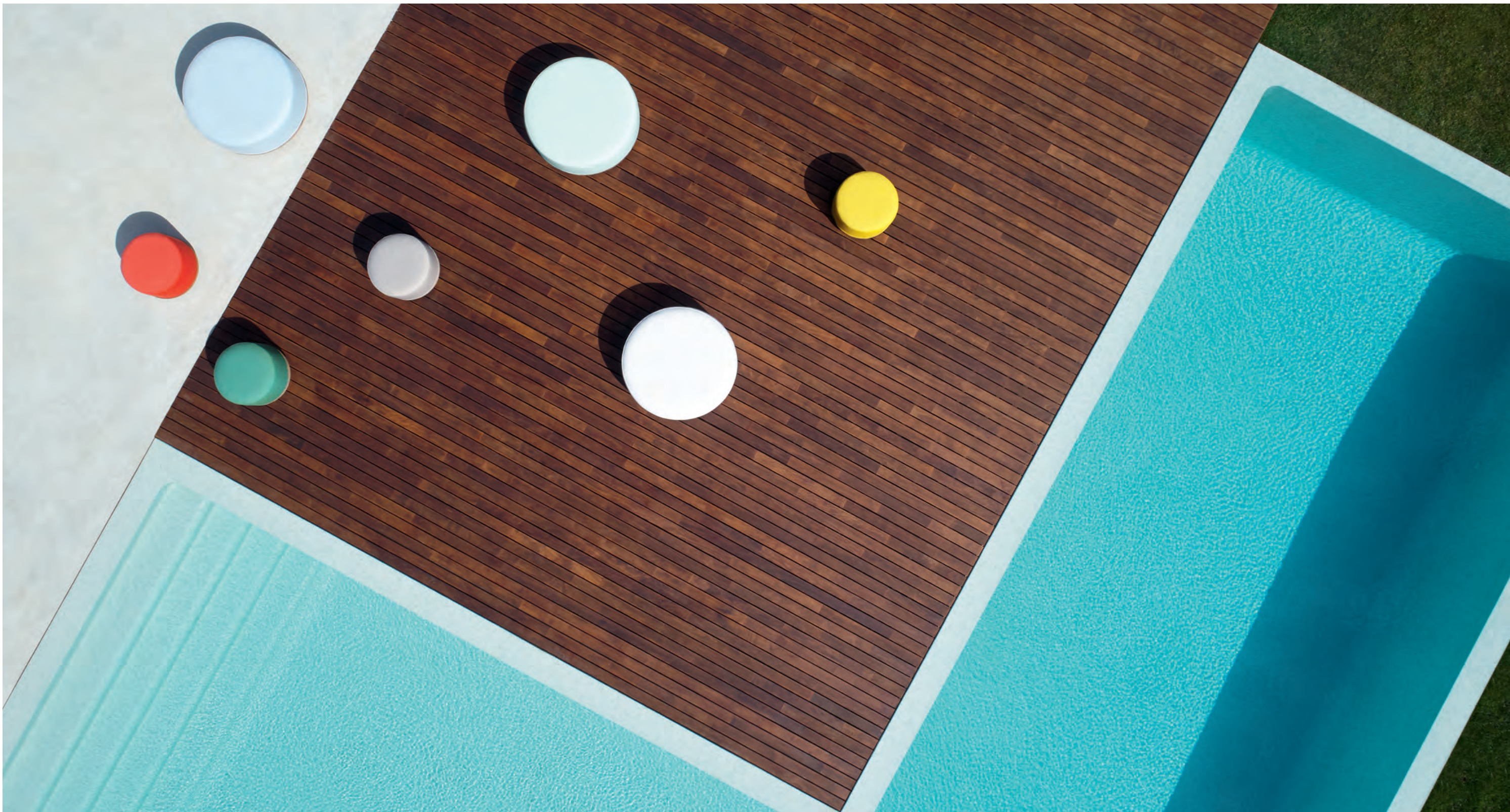

Ref. 77752 Puf - Ottoman Tela / Fabric 1220  
Ref. 77751 Puf - Ottoman Tela / Fabric 1216  
Ref. 77752 Puf - Ottoman Tela / Fabric 1082

Ref. 77751 Puf - Ottoman Tela / Fabric 1217  
Ref. 77752 Puf - Ottoman Tela / Fabric 1084

Ref. 77751 Puf - Ottoman Tela / Fabric 1214  
Ref. 77751 Puf - Ottoman Tela / Fabric 1239



# FUP

FRANCESC RIFÉ



# FUP

FRANCESC RIFÉ

## PUF / OTTOMAN



39 cm  
15.4 in

Ø 56 cm  
Ø 22 in

### Ref. 77751

Peso Weight 8,4 Kg 18.5 lb  
m<sup>3</sup> 0,18 m<sup>3</sup>

## PUF / OTTOMAN



39 cm  
15.4 in

Ø 100 cm  
Ø 39.4 in

### Ref. 77752

Peso Weight 25,8 Kg 56.9 lb  
m<sup>3</sup> 0,46 m<sup>3</sup>

## Materiales Materials

Estructura Frame  
Teca natural Natural teak

Acabado Finish



Teca natural  
Natural teak

# PARALEL

GABRIEL TEIXIDÓ



# PARALEL

GABRIEL TEIXIDÓ

## SILLA / SIDE CHAIR

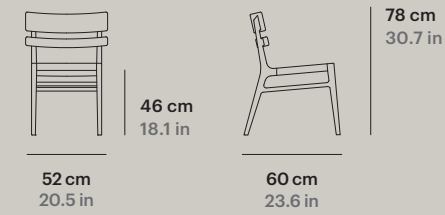

Ref. 77601

Peso Weight 8 Kg 17.6 lb (1 pc)  
18 Kg 39.7 lb (2 pcs)

m<sup>3</sup> 0,29 m<sup>3</sup> (1 pc) - 0,46 m<sup>3</sup> (2 pcs)

## SILLÓN COMEDOR / ARMCHAIR

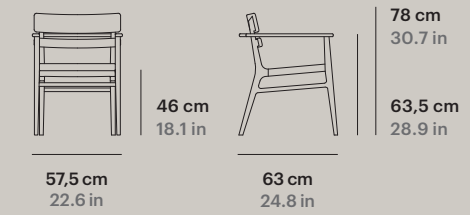

Ref. 77606

Peso Weight 9,7 Kg 21.4 lb (1 pc)  
21 Kg 46.3 lb (2 pcs)

m<sup>3</sup> 0,35 m<sup>3</sup> (1 pc) - 0,55 m<sup>3</sup> (2 pcs)

## TABURETE / STOOL

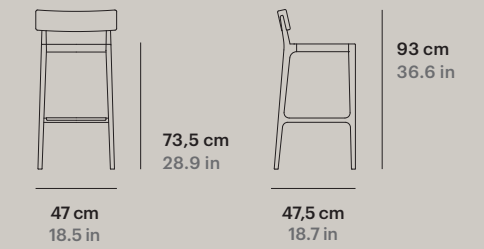

Ref. 77652

Peso Weight 8 Kg 17.6 lb

m<sup>3</sup> 0,26 m<sup>3</sup>

## SILLÓN CLUB / CLUB SMALL LOUNGE CHAIR

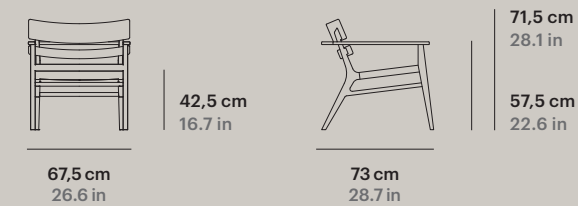

Ref. 77605

Peso Weight 11 Kg 24.3 lb (1 pc)  
24 Kg 52.9 lb (2 pcs)

m<sup>3</sup> 0,36 m<sup>3</sup> (1 pc) - 0,71 m<sup>3</sup> (2 pcs)

## Materiales Materials

Estructura Frame  
Teca natural Natural teak

Trenzado Weaving  
Cuerda sintética Ø 4 mm  
Synthetic cord Ø 4 mm

Acabado Finish



Teca natural  
Natural teak

Acabado cuerda Cord finish



Cuerda sintética  
Synthetic cord

**SILLÓN / LOUNGE CHAIR**

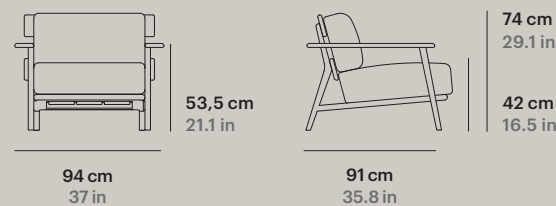

**Ref. 77645**

**Peso Weight** 32,8 Kg 72,3 lb  
**m<sup>3</sup>** 0,87 m<sup>3</sup>  
**Cuadrantes Scatter cushions** 1 (40x40)

**SOFÁ 2 / SOFA 2**

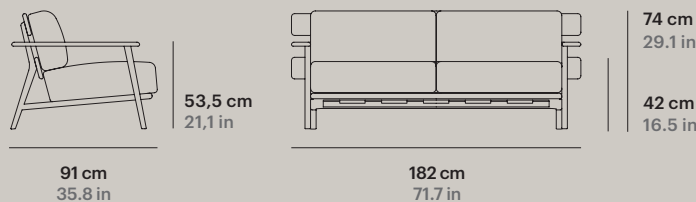

**Ref. 77647**

**Peso Weight** 49 Kg 108 lb  
**m<sup>3</sup>** 1,3 m<sup>3</sup>  
**Cuadrantes Scatter cushions** 2 (40x40)

**SOFÁ 3 / SOFA 3**

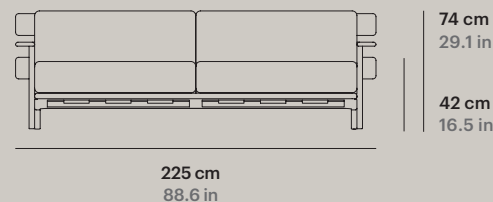

**Ref. 77649**

**Peso Weight** 74,4 Kg 164 lb  
**m<sup>3</sup>** 1,92 m<sup>3</sup>  
**Cuadrantes Scatter cushions** 3 (40x40)

**MESA CLUB  
ROUND COFFEE TABLE**

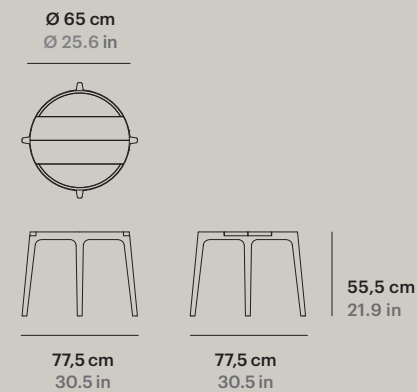

**Ref. 77615**

**Peso Weight** 13,5 Kg 29.8 lb  
**m<sup>3</sup>** 0,25 m<sup>3</sup>



**Patas regulables**  
Adjustable legs

**MESA RINCÓN  
SQUARE SIDE TABLE**

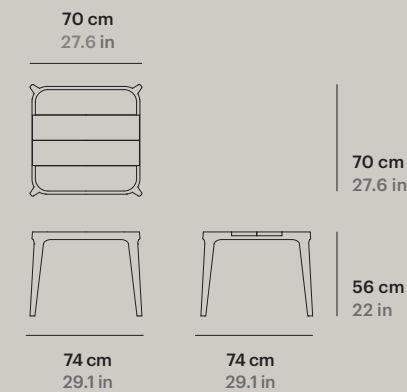

**Ref. 77656**

**Peso Weight** 17 Kg 37.5 lb  
**m<sup>3</sup>** 0,29 m<sup>3</sup>



**Patas regulables**  
Adjustable legs

**MESA CENTRO RECTANGULAR  
RECTANGULAR COFFEE TABLE**

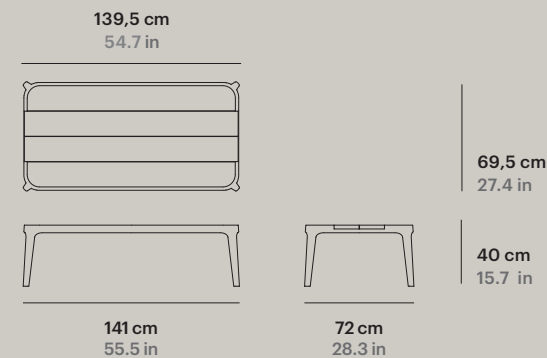

**Ref. 77654**

**Peso Weight** 25 Kg 55.1 lb  
**m<sup>3</sup>** 0,42 m<sup>3</sup>



**Patas regulables**  
Adjustable legs

**Estructura Frame**  
Teca natural Natural teak

**Acabado Finish**



Teca natural  
Natural teak

**MESA COMEDOR CUADRADA**  
SQUARE DINING TABLE

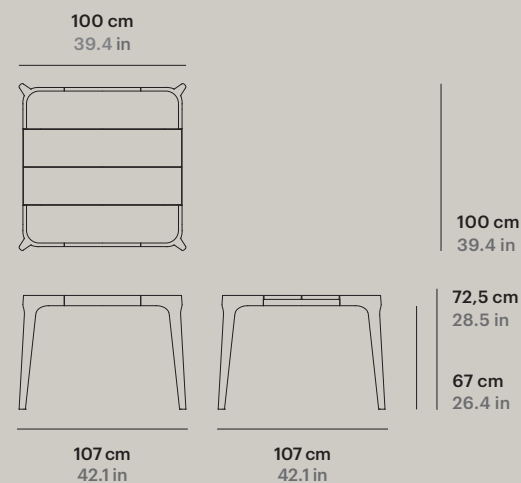

Ref. 77610

Peso Weight **37 Kg 81.6 lb**  
m<sup>3</sup> **0,36 m<sup>3</sup>**



**Patas regulables**  
Adjustable legs

**MESA COMEDOR RECTANGULAR 180 cm**  
RECTANGULAR DINING TABLE 70.9 in

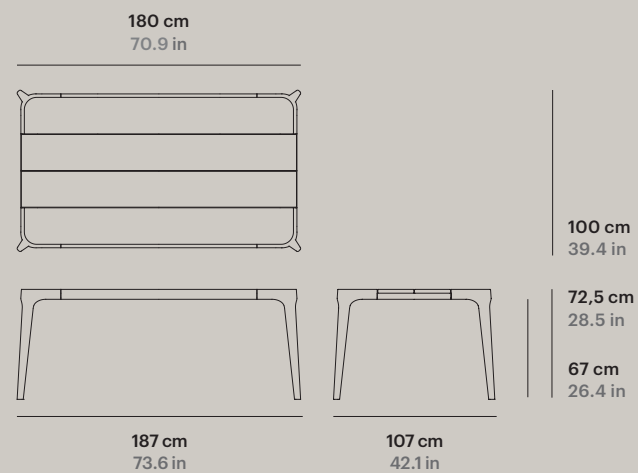

Ref. 77609

Peso Weight **58 Kg 127.9 lb**  
m<sup>3</sup> **0,64 m<sup>3</sup>**



**Patas regulables**  
Adjustable legs

**MESA COMEDOR RECTANGULAR 220 cm**  
RECTANGULAR DINING TABLE 86.6 in

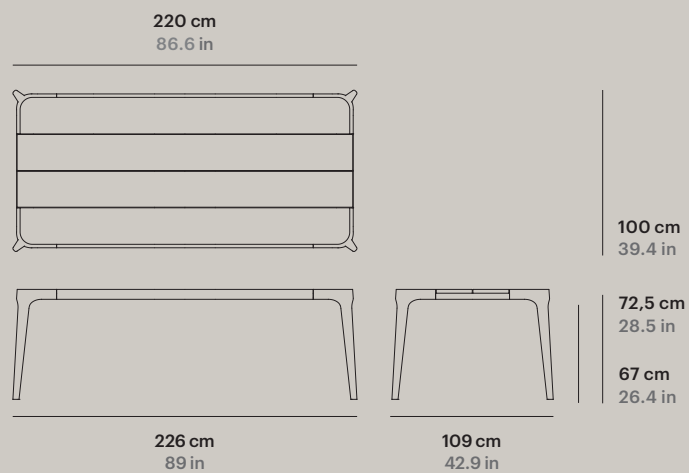

Ref. 77608

Peso Weight **66 Kg 145.5 lb**  
m<sup>3</sup> **0,78 m<sup>3</sup>**



**Patas regulables**  
Adjustable legs

**MESA COMEDOR REDONDA**  
ROUND DINING TABLE

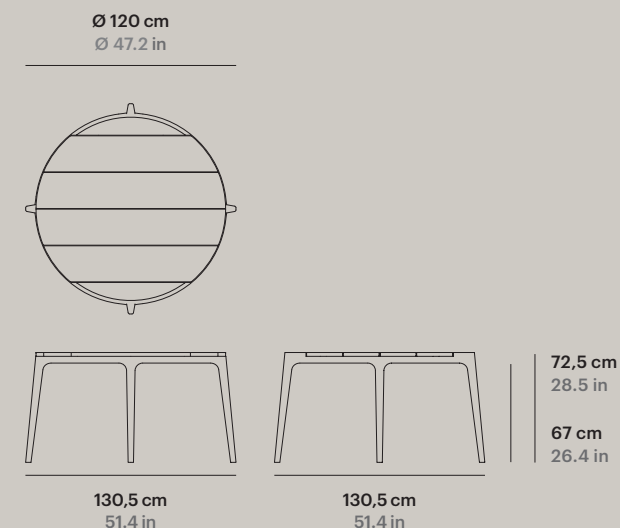

Ref. 77611

Peso Weight **37 Kg 81.6 lb**  
m<sup>3</sup> **1,1 m<sup>3</sup>**



**Patas regulables**  
Adjustable legs

**Materiales Materials**

**Estructura Frame**  
Teca natural Natural teak

**Acabado Finish**



Teca natural  
Natural teak

ACABADOS Y  
MANTENIMIENTO

FINISHES AND  
MAINTENANCE

## Teca Teak

### Madera de Teca de Grado A

POINT utiliza madera teca de grado A de origen asiático. Procedente de bosques sostenibles de talas controladas. Esta materia prima contiene un alto nivel de aceite y gomas naturales, lo que le otorga al material una alta flexibilidad y durabilidad muy idónea para los productos de la firma. Esta madera tropical, que transmite naturalidad en todos sus detalles, está dotada de un aceite natural propio, que le aporta un brillo singular y la hace perfecta para el mobiliario de exterior.

La madera de teca refleja el compromiso de POINT con materiales naturales de gran calidad. Los procesos artesanales de POINT consiguen que la madera de teca revele un brillo y un color muy consistente. Su aceite natural se conjuga con una resina antiséptica propia para asegurar que el paso del tiempo se convierta en un aliado de la pieza.

### Limpieza y mantenimiento

Si el mueble de Teca ha estado expuesto a los elementos y se deja sin tratamiento, ambas maderas se enfrentaran a una pátina de color gris plateado después de unos meses. Este cambio en la apariencia de la madera no afecta a la integridad estructural de los muebles. En este caso, únicamente deberá limpiar a fondo una o dos veces al año, con agua tibia y jabón neutro, frotando con una esponja.

Si desea conservar el color dorado-marrón de estas maderas nuevas recomendamos el producto sellador de Point (aceite de teca). Este tipo de productos no afectará a la resistencia o longevidad de los muebles, únicamente a su apariencia. Se recomienda aplicar el sellador de teca dos veces al año aproximadamente.



### Grade A Teak Wood

POINT uses grade A teak wood from Asia. It is sourced from carefully managed sustainable forests. This raw material contains a high level of natural oil and gums, making it a highly flexible and durable material that is ideal for the company's products. This tropical wood, which is natural in every way, has its own natural oil that gives it a unique sheen and makes it perfect for outdoor furniture.

Teak wood reflects POINT's commitment to using high-quality natural materials. Thanks to the traditional processes used at POINT, the sheen of the teak wood comes through, offering a very consistent colour. Its natural oil is combined with an antiseptic resin in the wood to enhance the beauty of the piece over time.

### Maintenance and cleaning

If Teak furniture has been exposed to weather and left untreated, both woods will show a silvery grey patina after a few months. This change in wood appearance does not affect the structural integrity of the furniture. In this case, you only have to clean it thoroughly once or twice a year with warm water and a mild soap, scrubbing it with a sponge.

If you want to preserve the golden-brown colour of these new woods, we recommend the Point sealant (teak oil). This type of product does not affect the strength or longevity of the furniture, only its appearance. It is recommended to apply the teak sealant twice a year or so.



## Cuerda Sintética Synthetic Rope

Cuerda sintética para muebles de exterior compuesta de polietileno de alta densidad. Cuenta con un alto nivel de confort, funcionalidad y durabilidad.

### Características Técnicas

Resistencia a cambios climatológicos.  
Resistencia a rotura y deterioro por el uso.  
Alta flexibilidad.  
Total reciclaje.

### Características Estéticas

Calidez y apariencia natural.  
Tacto agradable.  
Fácil limpieza.  
Mayor ligereza.

### Limpieza y mantenimiento

Pasar cepillo de cerdas suaves sobre la cuerda para eliminar el polvo, o utilizar solución jabonosa de PH neutro para la limpieza de residuos o manchas. Evitar el contacto con productos abrasivos (lejías, cloro, aceites, productos con ácidos o sustancias corrosivas en su composición).

Synthetic rope for outdoor furniture. A high-density polyethylene compound that offers a high level of comfort, functionality and durability.

### Technical features

Resistant to changing weather conditions.  
Resistant to breakage and to wear and tear.  
Highly flexible.  
Totally recycled.

### Aesthetic features

Warm, natural appearance.  
Pleasant to the touch.  
Easy to clean.  
Lighter weight.

### Maintenance and cleaning

Brush the rope with a soft-bristled brush to remove any dust, or use a soapy solution with a neutral pH to clean any residue or marks. Avoid contact with abrasive products (bleach, chlorine, oils, products containing acids or corrosive substances).

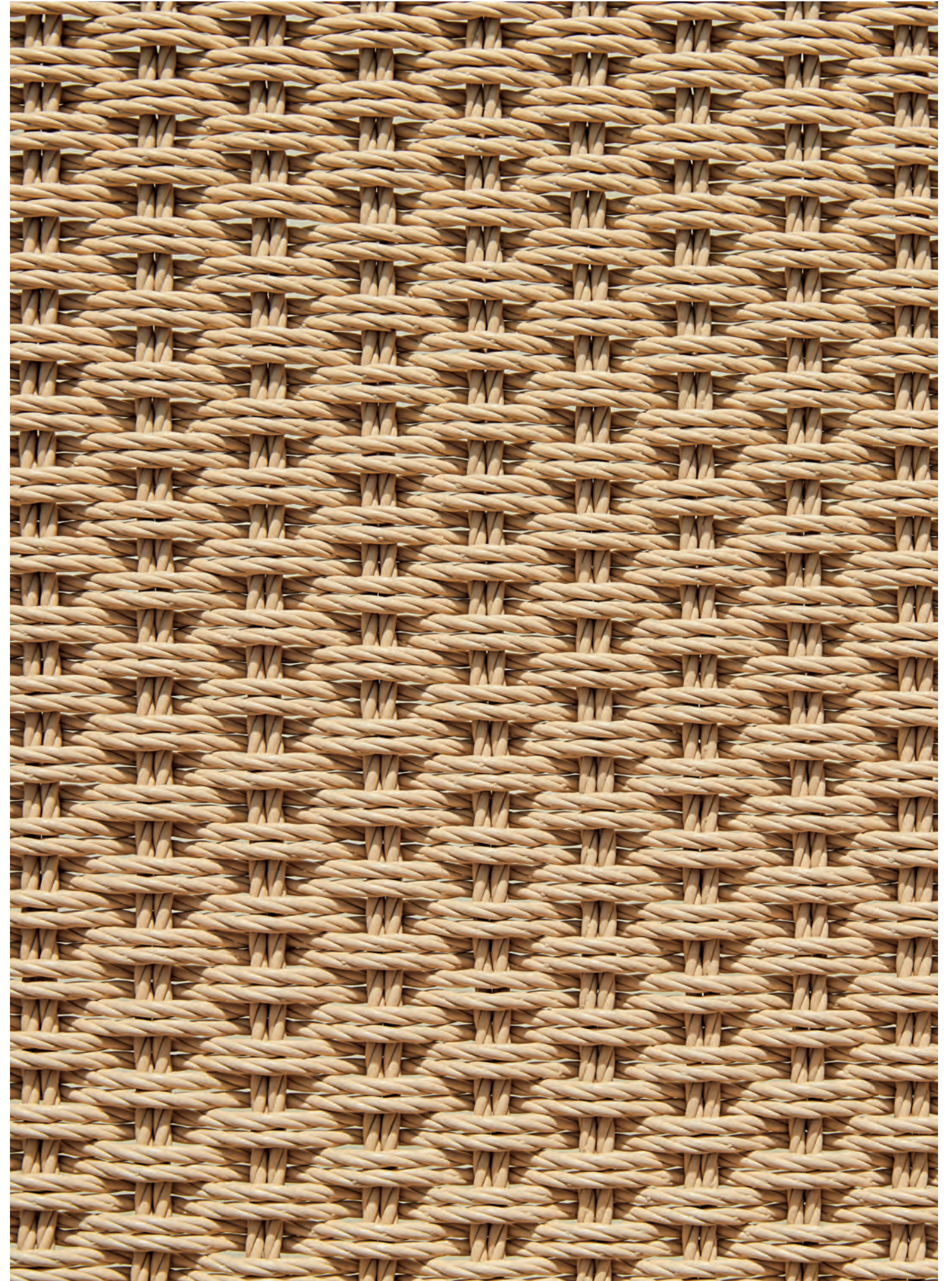

## TELAS Grupo 1 FABRICS Group 1



**Composición:** 100% Acrílico teñido en masa  
**Ancho:** 160cm  
**Acabado:** hidrófugo con tratamiento antimanchas.  
**Solidez a la luz:** 7/8  
**Garantía:** 5 años  
**Tolerancia:** valores susceptibles de tolerancia de +/- 5%

**Composition:** 100% solution dyed acrylic  
**Width:** 160 cm  
**Finish:** water repellent with a stain resistant treatment.  
**Light fastness:** 7/8  
**Warranty:** 5 years  
**Tolerance:** values subject to +/-5% tolerance

### Limpieza y mantenimiento Maintenance and cleaning

Eliminar la suciedad mediante cepillado o aspirado suave del tejido. Lavar a temperatura máxima de 30° y jabón neutro. No utilizar disolventes ni detergentes abrasivos. No utilizar secadora. Planchado máximo a 150°. No admite lavado en seco.

Remove dirt by softly brushing or vacuuming the fabric. Wash at 30° max. with a mild soap. Do not use solvents or abrasive detergents. Do not tumble dry. Iron up to 150° max. Do not dry clean.

-  Resistente al agua  
Water resistant
-  Resistente a las manchas  
Stain resistant
-  Resistente al moho  
Mould resistant
-  Protección UV  
UV protection
-  Resistente a los rayos UV  
UV resistant
-  Fuerte y duradero  
Durable and strong
-  Aislante  
Non-conductive
-  Fácil de limpiar  
Easy to clean

## TELAS Grupo 2-3 FABRICS Group 2-3









**Composición:** 100% Acrílico teñido en masa  
**Ancho:** 137cm EN 1773  
**Acabado:** repelente al agua y antimanchas.  
**Solidez a la luz:** 8/8 (ISO 105 B02).  
**Solidez de colores a la intemperie:** 4-5/5 (ISO 105 B04)  
**Garantía:** 5 años

**Composition:** 100% solution dyed acrylic.  
**Width:** 137 cm EN 1773.  
**Finish:** water-repellent and stain-proof.  
**Light fastness:** 8/8 (ISO 105 B02)  
**Weather condition colour fastness:** 4-5/5 (ISO 105 B04).  
**Warranty:** 5 years

### Limpieza y mantenimiento Maintenance and cleaning

Textiles Sunbrella pueden lavarse a máquina a 40°. Dejar secar al aire. Las tapicerías de tela que no se puedan quitar para el lavado se pueden limpiar con un cepillo y agua jabonosa de cerdas suaves (agregar 50 ml de lejía por litro de agua en caso de manchas difíciles). Enjuague con agua limpia y dejar secar al aire.

Wash at 40°. Allow to air dry. Fabric covers that cannot be removed for washing can be cleaned with a soft-bristled brush and soapy water (add 50 ml of bleach per litre of water in case of stubborn stains). Rinse with clean water and allow to air dry.

-  Limpiables con lejía  
Bleach cleanable
-  Transpirables  
Breathable comfort
-  Resistentes al moho  
Mold / mildew resistant
-  Resistentes a la suciedad  
Water & stain resistant
-  Protegen del sol  
Sun protection
-  UV / resistentes pérdida color  
UV / fade resistant

## BATYLINE Grupo 2-3 BATYLINE Group 2-3

BATYLINE

TEXYLOOP  
A CLORELOOP INDUSTRY

Serge Ferrari



**Composición:** Composite PVC – fibras sintéticas  
**Ancho:** 180cm  
**Garantía:** 5 años  
**Reciclabilidad:** 100% por el sistema Texyloop  
**Sistema de gestión de calidad:** ISO 9001  
**Sistema de gestión medioambiental:** ISO 14001

**Composition:** Composite PVC-synthetic fibres  
**Width:** 180 cm  
**Warranty:** 5 years  
**Recyclability:** 100% by Texyloop method  
**Quality system:** ISO 9001  
**Environmental system:** ISO 14001

### Limpieza y mantenimiento Maintenance and cleaning

Quitar el polvo al tejido con un aspirador o un cepillo suave no metálico. Lavar con un cepillo suave o una esponja utilizando agua jabonosa. Aclarar abundantemente con agua clara (chorro de agua). Dejar que se seque bien el tejido al aire libre en posición desplegada. Si el tejido puede desprenderse de su soporte, la limpieza puede realizarse a máquina a una temperatura no superior a 40°C.

Remove dust from the fabric with a vacuum cleaner or soft, non-metallic brush. Wash with a soft brush or a sponge, using soapy water. Rinse copiously (spray) with clean water. Allow the fabric to air dry completely, well spread out. If the textile can be removed from its base, it may be machine-washed at a temperature no higher than 40°C.

-  Resistente al desgarro  
Tear resistant
-  Fácil cuidado  
Easy care
-  Resistente a los rayos UV  
UV resistant
-  Resistente a la deformación  
Deformation resistance
-  Resistente al moho  
Mould resistant

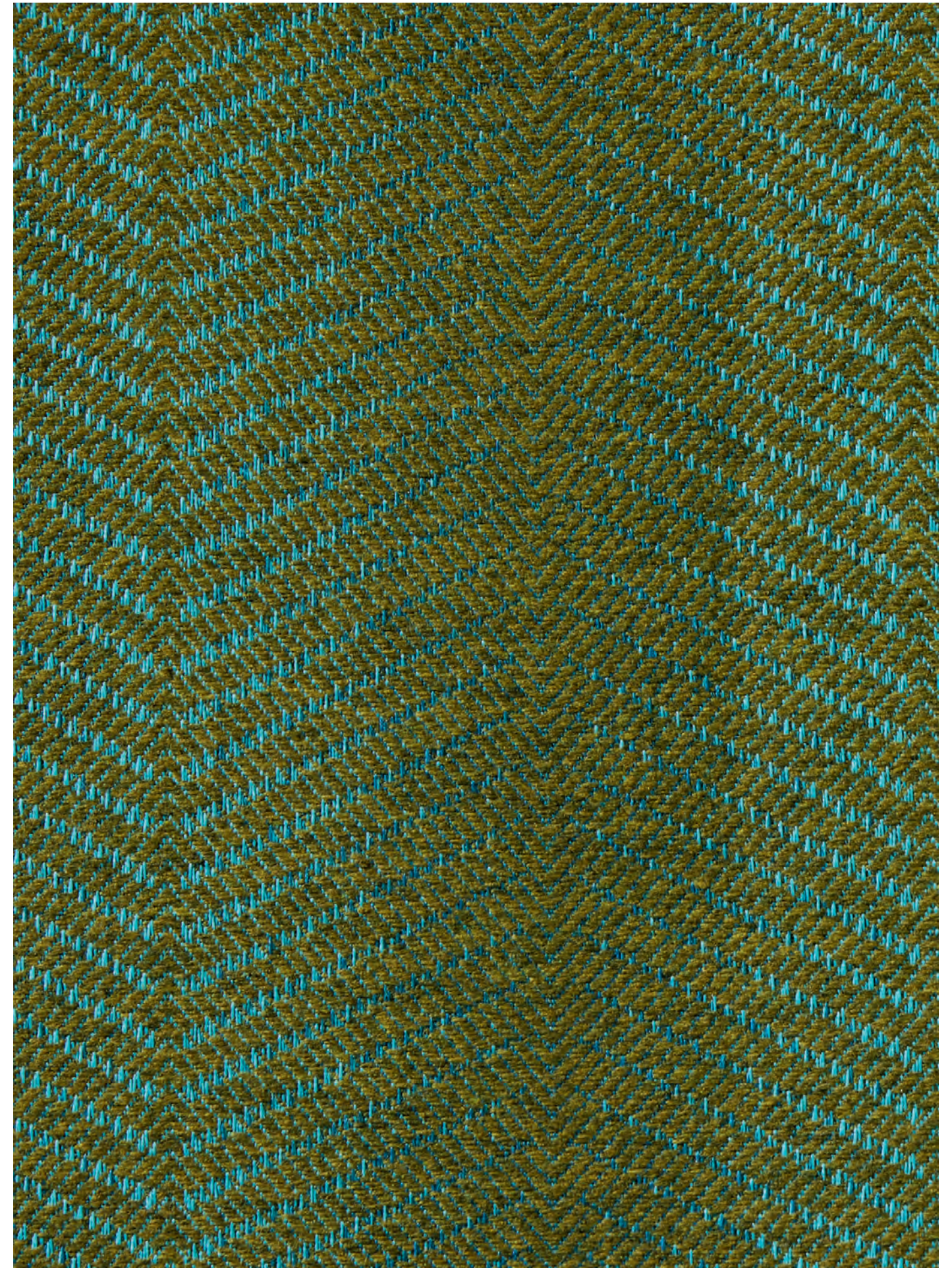



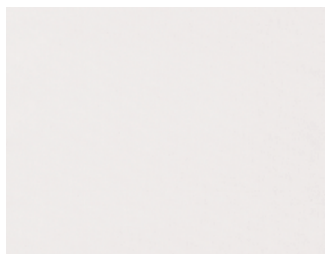

G1 22

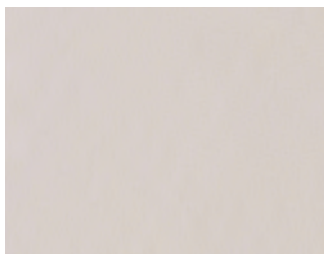

G1 21



G1 1101

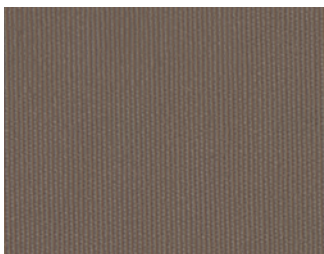

G1 1103



G1 1119

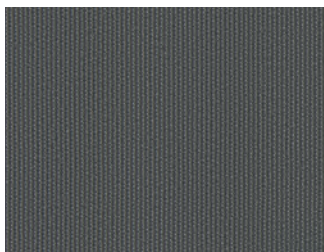

G1 1201

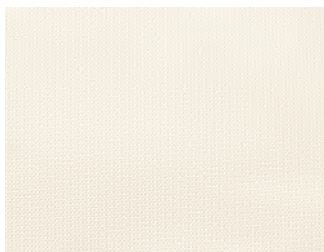

G2 1047

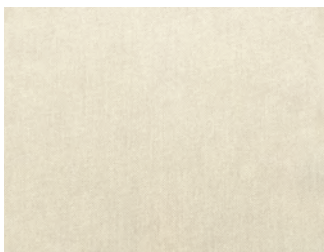

G2 1041



G2 1011



G2 1220

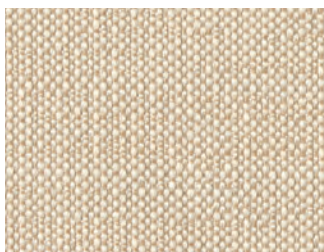

G2 1221

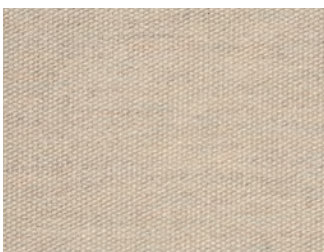

G2 1069



G2 1070



G2 1072

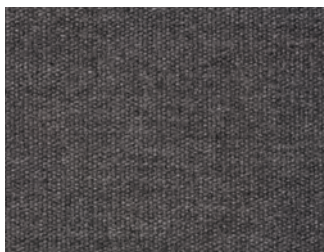

G2 1071



G2 1202



G3 1080

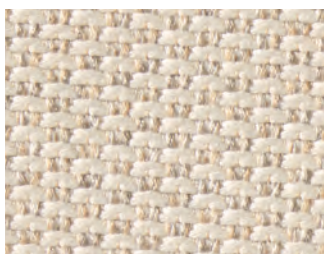

G3 1081

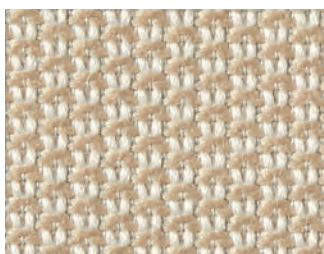

G3 1238



G3 1239

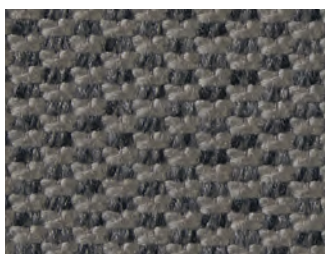

G3 1240



G3 1246



G3 1232



G3 1233

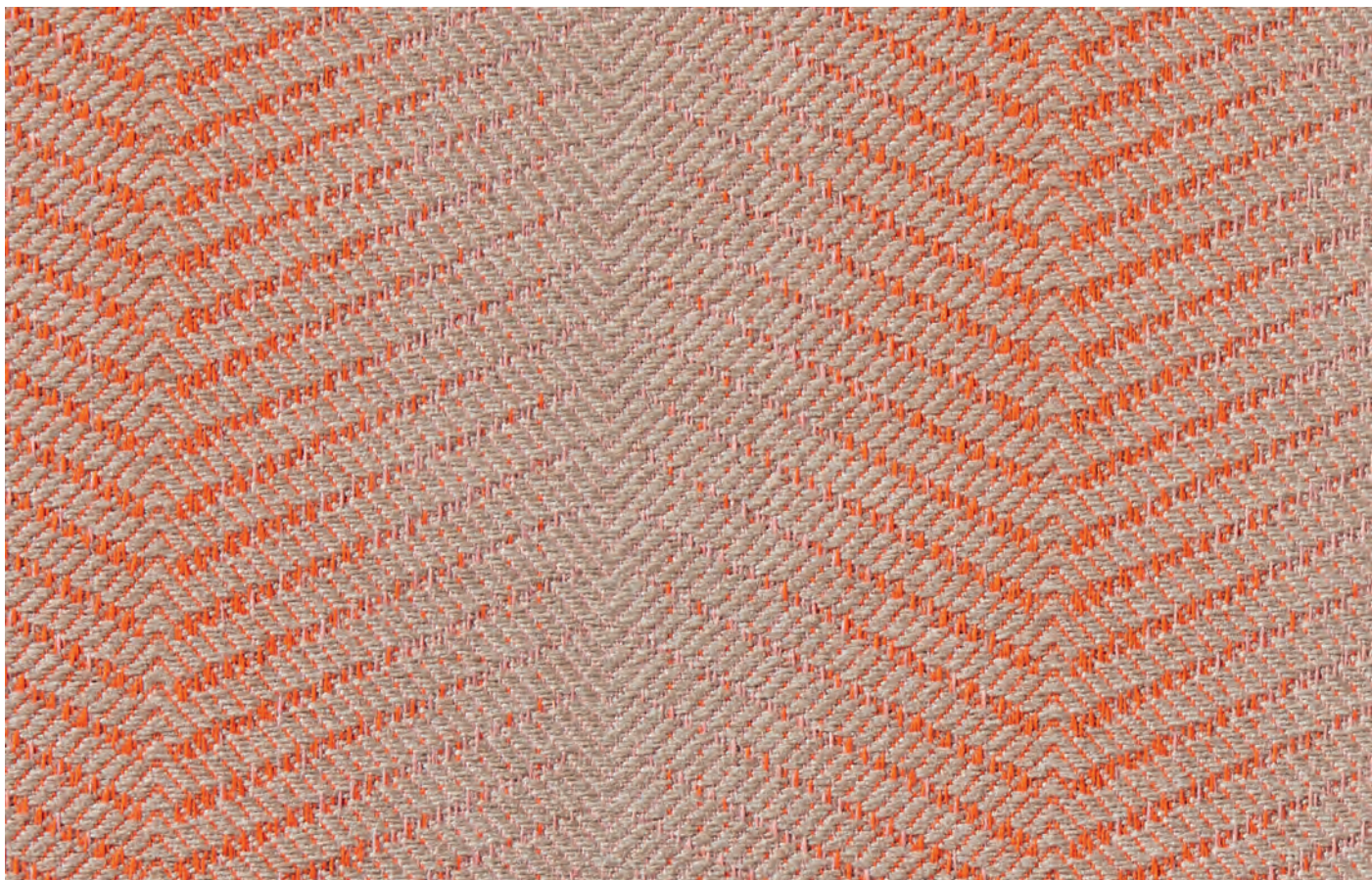

G2 1224

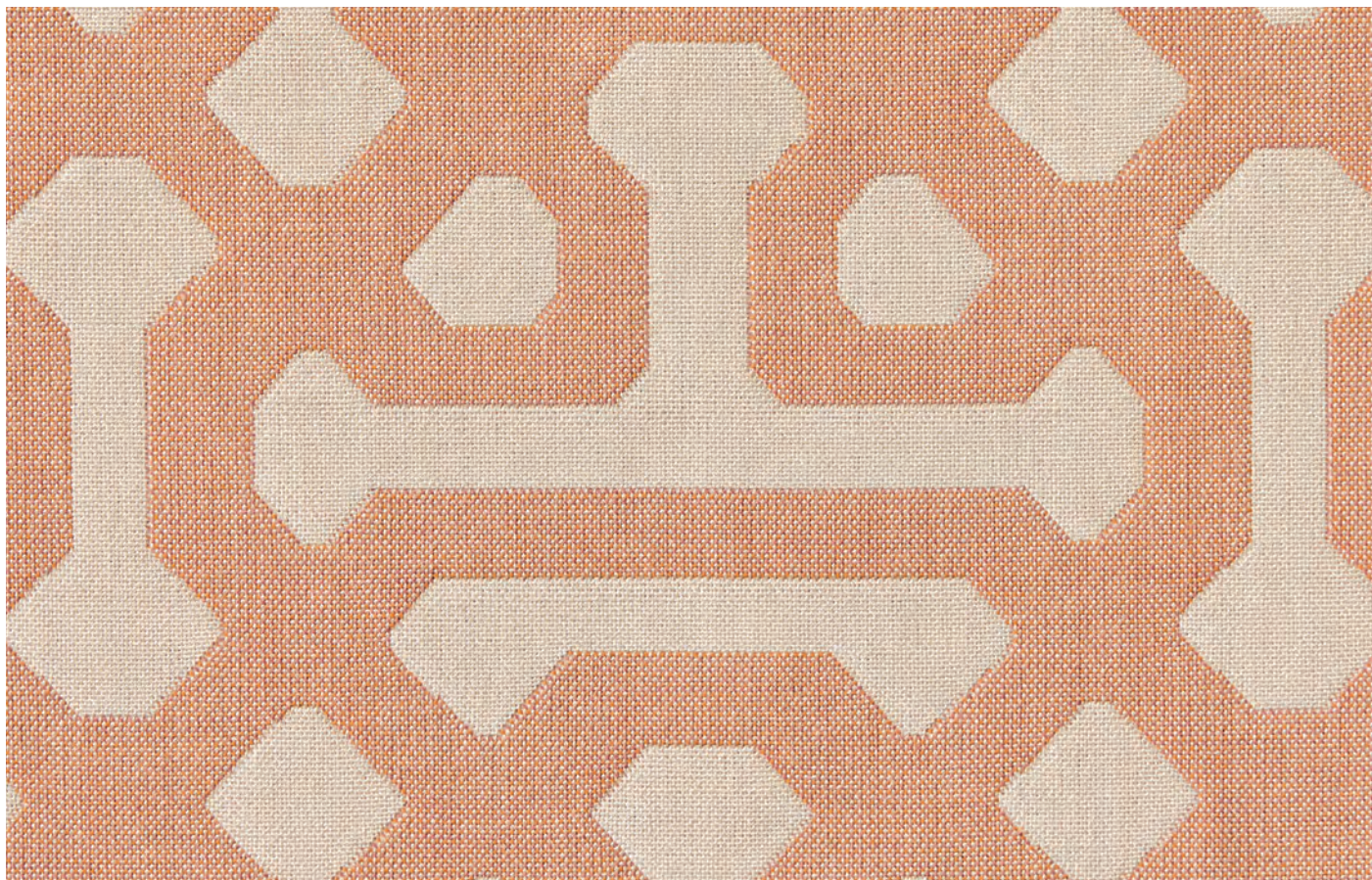

G3 1235



G3 1243

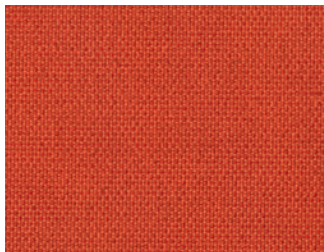

G2 1214

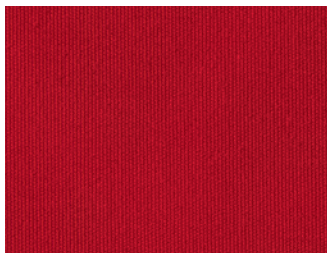

G2 1213

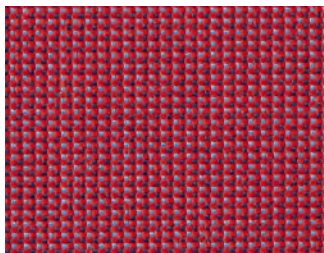

G2 1218

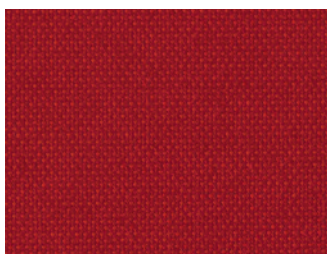

G2 1212

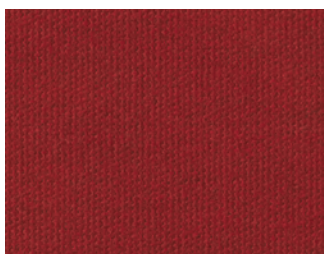

G2 1219

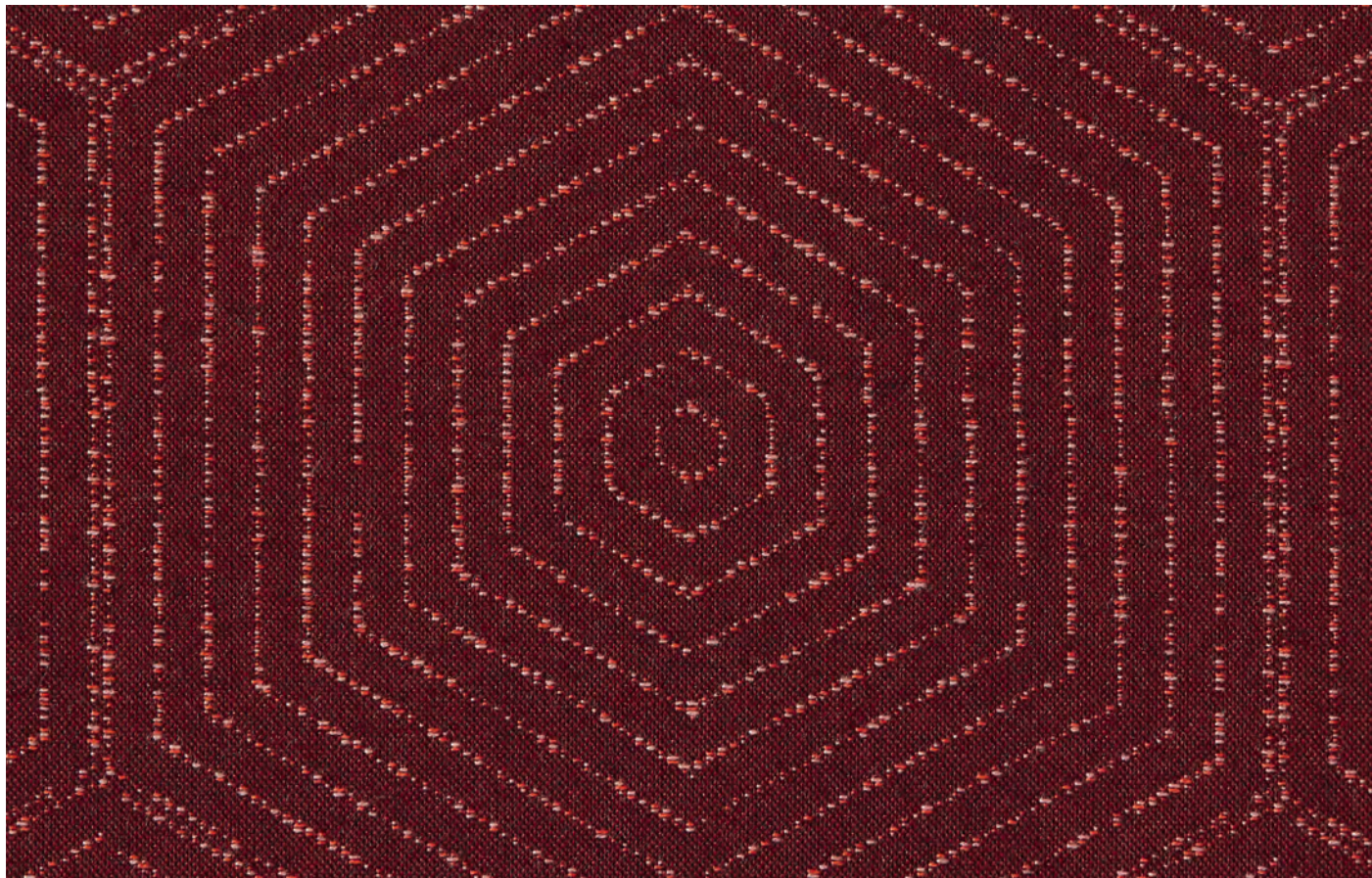

G3 1230

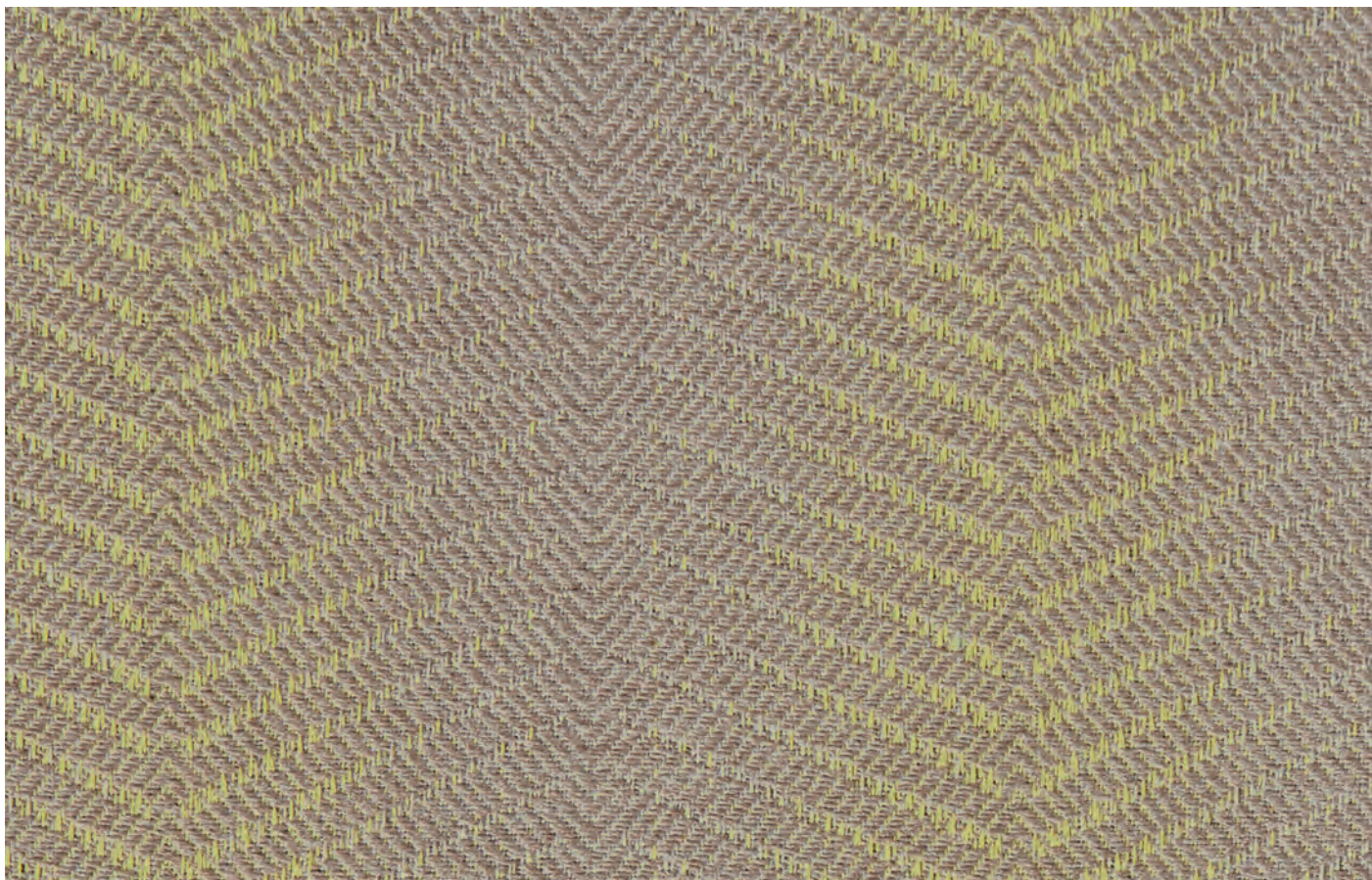

G2 1226

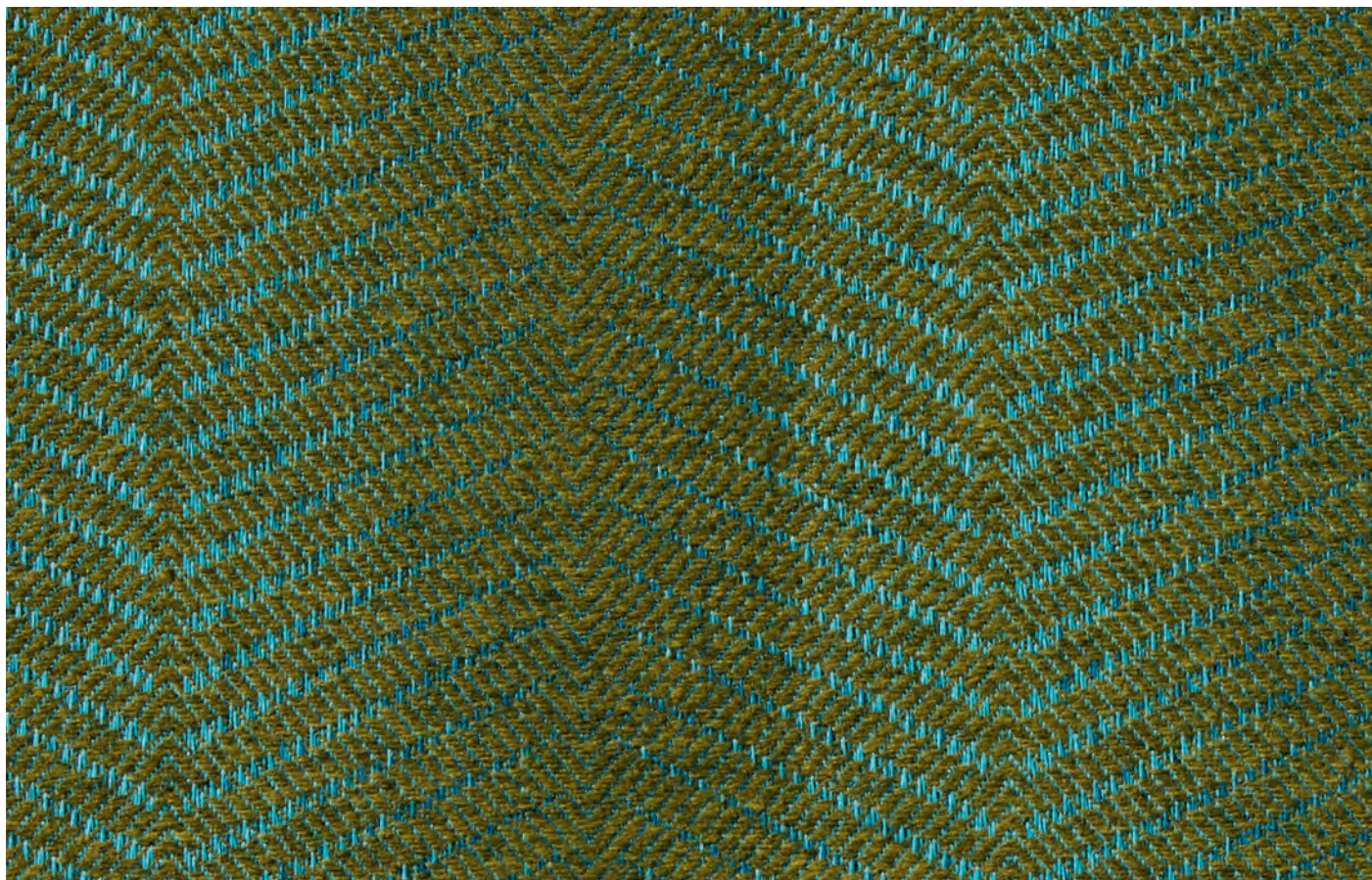

G2 1225



G3 1241



G2 1211



G2 1210

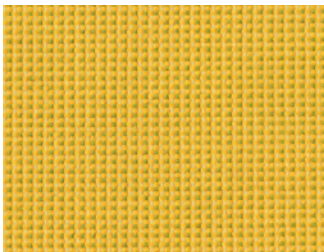

G2 1217

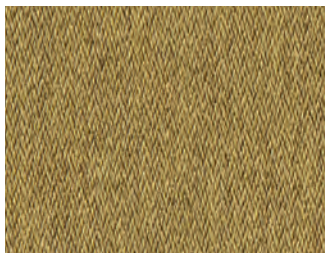

G3 1227

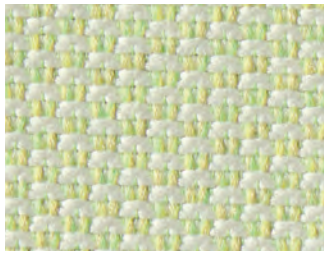

G3 1082

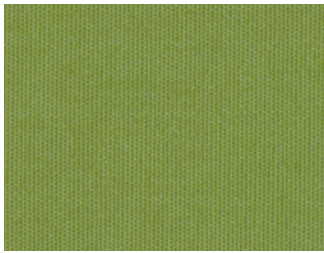

G2 1209

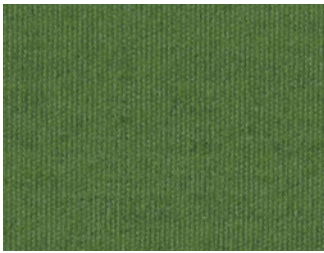

G2 1208

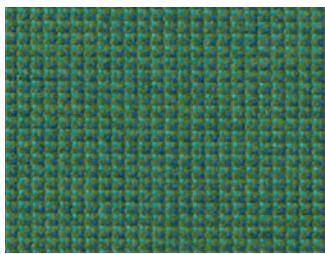

G2 1216

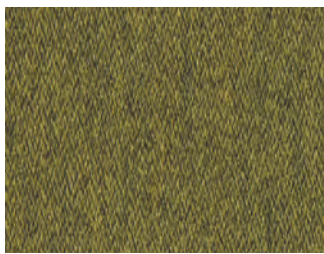

G3 1228

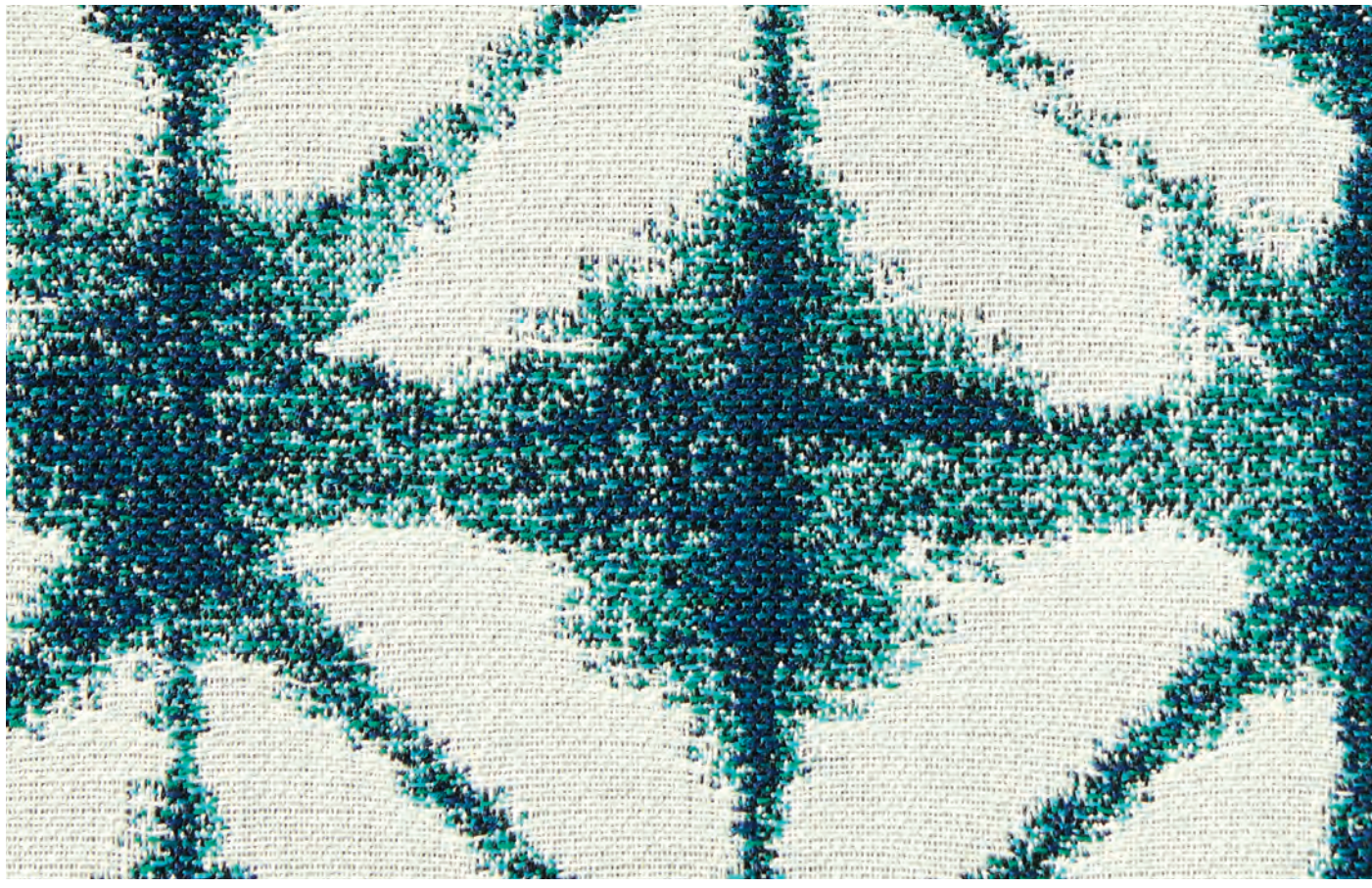

G3 1245

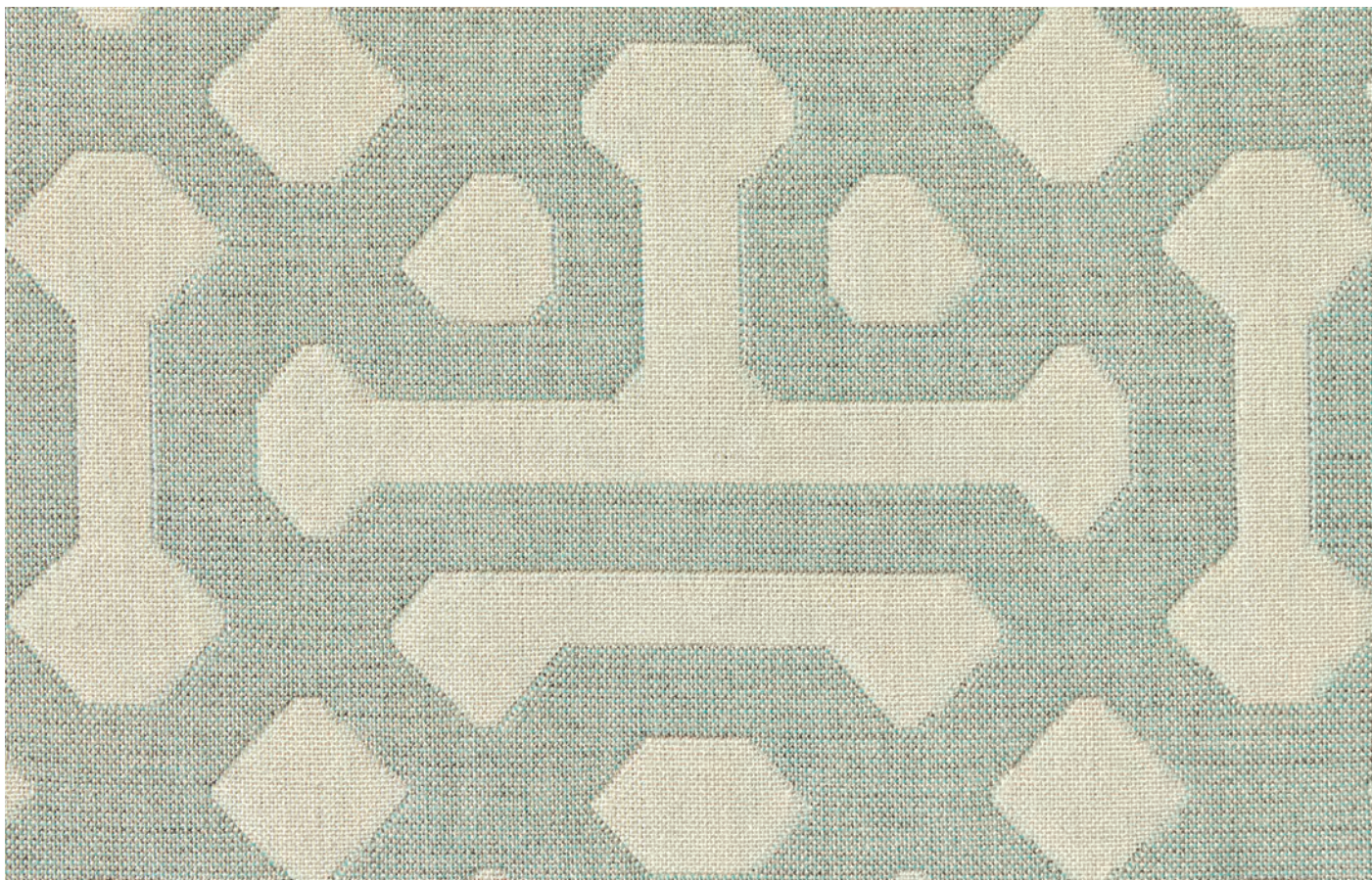

G3 1234

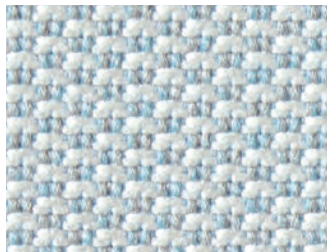

G3 1084

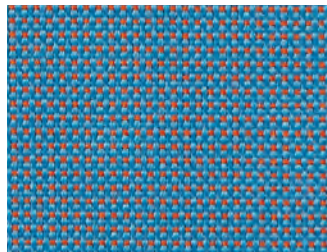

G2 1215

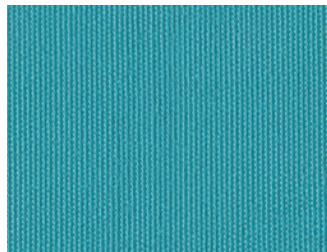

G2 1206

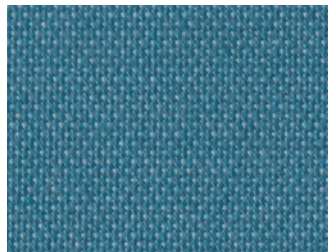

G2 1205

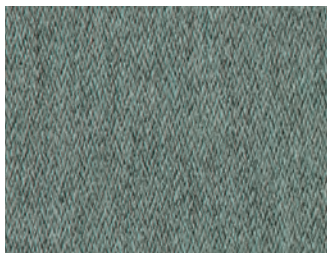

G3 1229

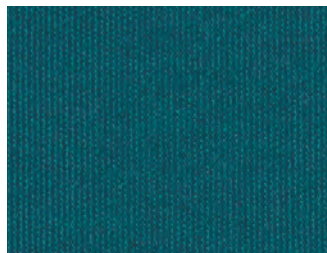

G2 1207

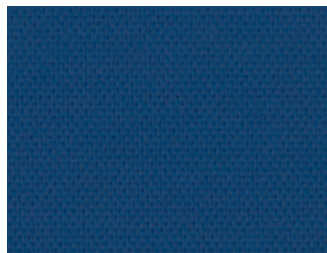

G2 1204



G2 1203



G3 1247

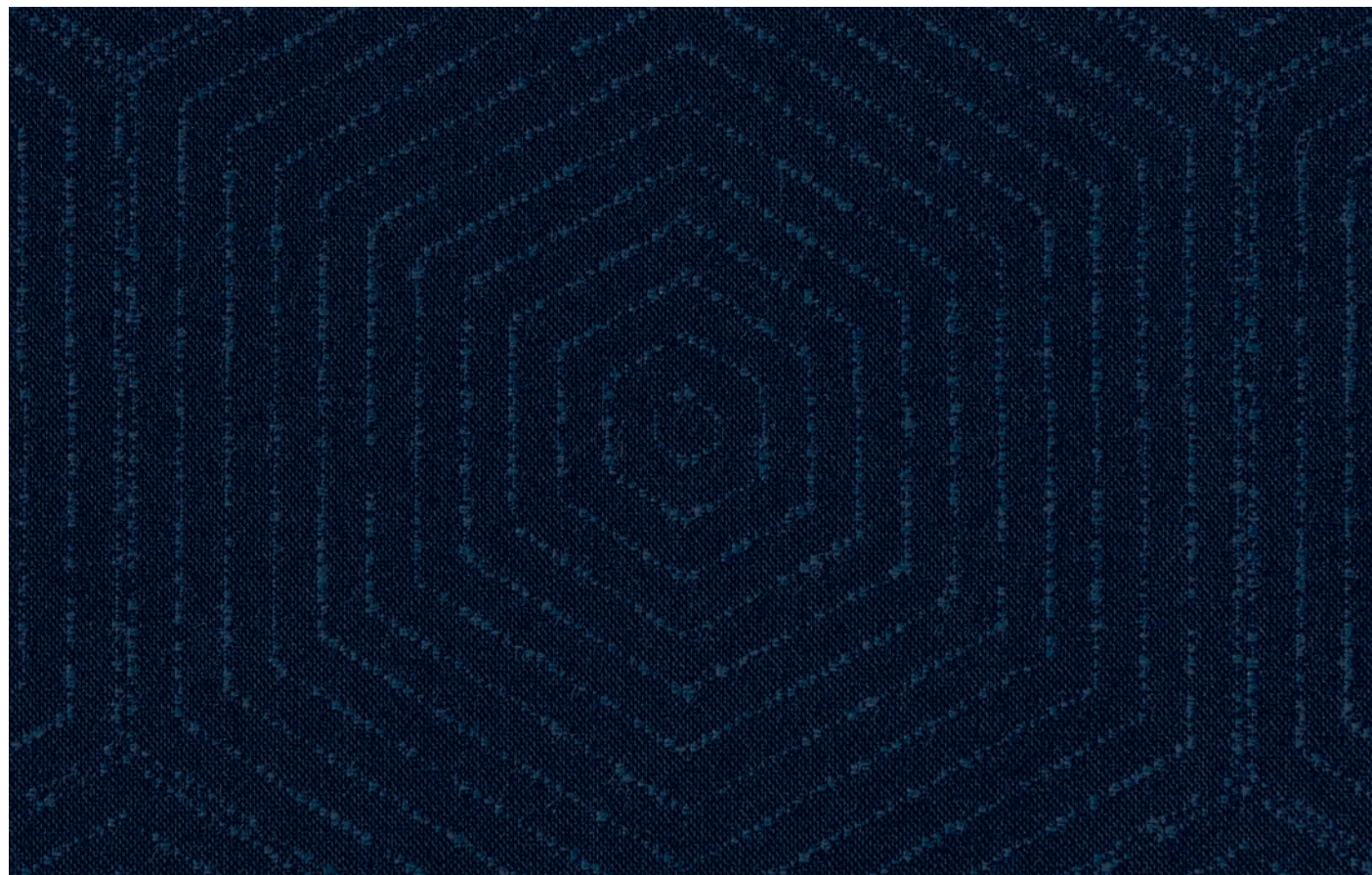

G3 1231

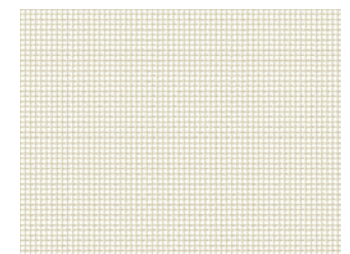

G2 35

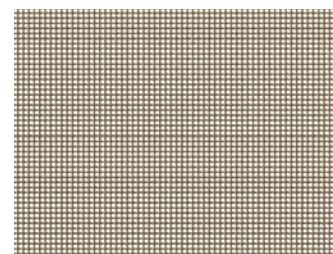

G2 37



G2 38

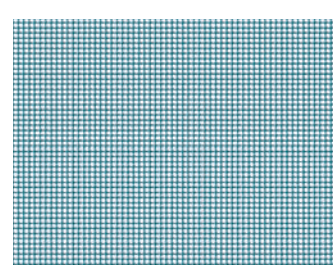

G2 39

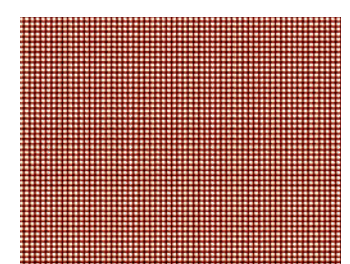

G2 40



G2 57

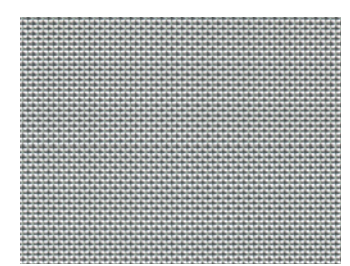

G3 13

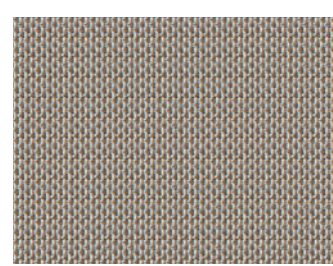

G3 09



G3 10

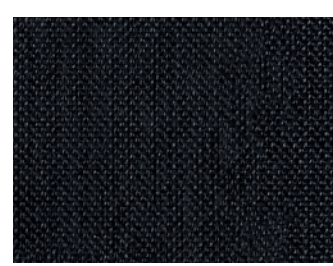

G3 11

**Art direction & layout**

Ibán Ramón

**Photography**

Ángel Segura

**Photography art direction**

Enblanc & POINT

**Texts**

Lelien & POINT

**Printing**

Pentagraf Impresores

**POINT, S.L.**

Partida Planet, s/n.  
03727 Jalón (Alicante) Spain

T. +34 966 480 132

Fax +34 966 480 358

info@point1920.com

www.point1920.com